

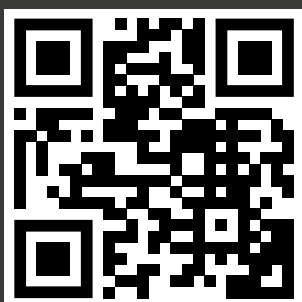

BIG WHITE®

NOVEDADES

04/24



BUENO INFORMADO

Manténgase actualizado y recibido siempre nuestros precios actuales. Escanear ahora el código QR y visita nuestra web.



KS y SLV: socios fuertes en la iluminación desde hace 30 años

CENTRO DE RECOGIDA EN ESSEN

Desde hace 30 años, KS Licht- und Elektrotechnik GmbH complementa los productos y servicios de SLV con una amplia gama de prestaciones. Mantenemos un centro de recogida de productos SLV en el corazón de la cuenca del Ruhr, donde puede recoger la mercancía que nos ha pedido en un plazo breve.

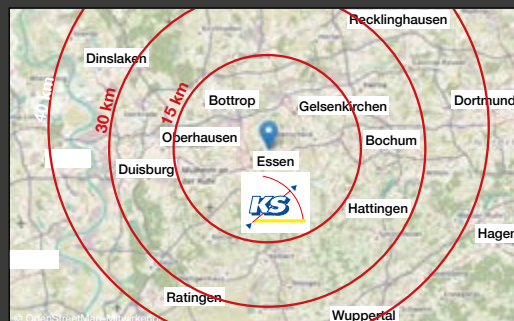

EXPERIMENTE LAS LUMINARIAS SLV EN DIRECTO

Presentamos una amplia selección de luminarias SLV en más de 300 m² de superficie de exposición. Aquí, nuestros consultores y diseñadores de iluminación con formación profesional le asesorarán personalmente. Al mismo tiempo, puede utilizar nuestra exposición para presentar nuestras luminarias a sus clientes en términos de función y efecto. Convéncese de la calidad de nuestras luminarias para exteriores en la exposición de exteriores.



DISEÑO DE ILUMINACIÓN GRATUITO

Desarrollamos soluciones de iluminación prácticas con usted y según sus necesidades. Ya sea para locales comerciales, salas de ventas o ambientes privados: nuestros diseñadores de iluminación siempre tienen los conceptos adecuados para una solución orientada a la demanda y energéticamente sensata solución. Estaremos encantados de calcular el tiempo de amortización de su nueva iluminación LED de bajo consumo.



TIENDA ONLINE DE LUMINARIAS MULTIMARCA KS

En nuestra tienda online de negocios en www.business.KS-Licht.de encontrará todo lo que le ayuda en su trabajo diario:

- Ofertas especiales y novedades actuales
- Comprobación de disponibilidad en línea
- Encuentre y pida fácilmente todas las piezas de recambio
- Formulario de pedido rápido
- Todos los catálogos para descargar o como catálogo flip con Enlaces de productos
- Textos de especificación, curvas de distribución de luz/comple mentos LDT y Tablas de cálculo rápido



KS Licht- u. Elektrotechnik GmbH
Manderscheidtstr. 8c
45141 Essen

Tel.: +49 (0)201-89924-0
Fax: +49 (0)201-89924-124

Onlineshop: www.KS-Luz.es
Internet: www.KS-Germany.com
Email: Verkauf@KS-Germany.com

Visítenos in situ o llámenos:

De lunes a jueves en horario de 08.00 a 16.30 horas
Viernes en horario de 08.00 a 15.00 horas

Escanee el enlace a nuestro formulario de pedidorápido y obtenga información actualizadasobre la disponibilidad de los productos.



www.KS-Luz.es/formulario-de-pedido-rapido







La versatilidad de la luz impacta en todos los aspectos de nuestra vida. De igual manera, SLV ofrece posibilidades igualmente versátiles para crear experiencias de iluminación únicas.

EXPERIENCE LIGHT.

KAMI	8
ONE® FLAT	12
VARYT	14
LALU®	18
PANTILO CONVEX	20
DASAR®	22
HELIA SLIM	24
MODELA	26
D-RING	28
Q-RING	30
ACCESORIOS	32



KAMI

Los miembros de la familia KAMI comparten un diseño moderno y minimalista, pero cada uno tiene su propia personalidad distintiva. La nueva luminaria empotrable de techo destaca por emitir una luz de alta calidad que puede dirigirse de manera flexible. Con un proyector extremadamente delgado de tan solo 5,5 cm de diámetro, está disponible en los colores básicos blanco o negro, con anillos interiores en tonos dorados, blancos y negros. Además, su carcasa es fácilmente removible, lo que permite un sencillo reemplazo de la bombilla.

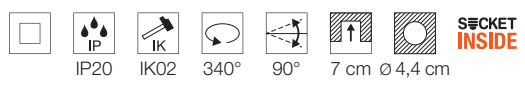
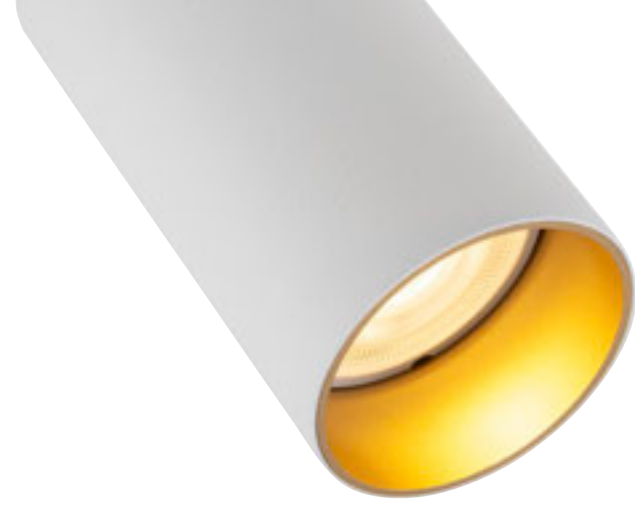

KAMI RL

220-240 V ~ 50/60 Hz

Grosor del material para la superficie de empotrado: 20 mm como máx.

- Negro
- Blanco / Negro
- Negro / Dorado
- Blanco
- Blanco / Dorado

Material: Aluminio

Variante	Ref.:	Casquillo	Consumo	Dimensiones
RL Negro, single	1007745	1 x GU10, Ø máx.: 5,1 cm	10 W como máx.	Ø 5,5 cm; Al: 11 cm
Negro / Dorado, single	1007741			
Blanco, single	1007744			
RL Blanco / Negro, single	1007742	1 x GU10, Ø máx.: 5,1 cm	10 W como máx.	Ø 5,5 cm; Al: 11 cm
Blanco / Dorado, single	1007740			

	LED QPAR51 GU10	6 W 38°	1005076	2700 K 450 lm EEC=F 6 kWh/1000 h
--	--------------------	-----------	----------------	---





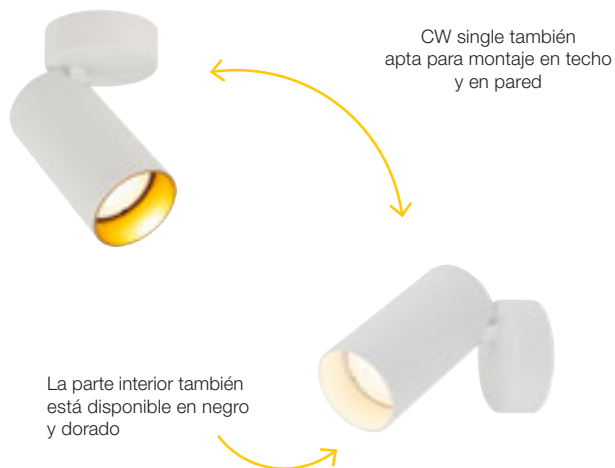

KAMI CW, CL

220-240 V ~ 50/60 Hz

- Negro
- Blanco / Negro
- Negro / Dorado
- Blanco
- Blanco / Dorado

Material: Aluminio

Variante	Ref.:	Casquillo	Consumo	Dimensiones
CW	Negro, single	1007721	1 x GU10, Ø máx.: 5,1 cm	10 W como máx. Ø 5,5 cm; H: 10,5 cm Base para techo: Ø 7 cm, Al: 2,4 cm
	Negro / Dorado, single	1007717		
	Blanco, single	1007720		
CW	Blanco / Negro, single	1007718	1 x GU10, Ø máx.: 5,1 cm	10 W como máx. Ø 5,5 cm; Al: 10,5 cm Base para techo: Ø 7 cm, Al: 2,4 cm
	Blanco / Dorado, single	1007716		
CL	Negro, doble	1007727	2 x GU10, Ø máx.: 5,1 cm	10 W como máx. Ø 5,5 cm; Al: 10,5 cm Base para techo: L: 17 cm, B: 5 cm, Al: 2,4 cm
	Negro / Dorado, doble	1007723		
	Blanco, doble	1007726		
CL	Blanco / Negro, doble	1007724	2 x GU10, Ø máx.: 5,1 cm	10 W como máx. Ø 5,5 cm; Al: 10,5 cm Base para techo: L: 17 cm, B: 5 cm, Al: 2,4 cm
	Blanco / Dorado, doble	1007722		
CL	Negro, double long	1007733	2 x GU10, Ø máx.: 5,1 cm	10 W como máx. Ø 5,5 cm; Al: 10,5 cm Base para techo: L: 40 cm, B: 5 cm, Al: 2,4 cm
	Negro / Dorado, double long	1007729		
	Blanco, double long	1007732		
CL	Blanco / Negro, double Long	1007730	2 x GU10, Ø máx.: 5,1 cm	10 W como máx. Ø 5,5 cm; Al: 10,5 cm Base para techo: L: 40 cm, B: 5 cm, Al: 2,4 cm
	Blanco / Dorado, double long	1007728		
CL	Negro, triple long	1007739	3 x GU10, Ø máx.: 5,1 cm	10 W como máx. Ø 5,5 cm; Al: 10,5 cm Base para techo: L: 70 cm, B: 5 cm, Al: 2,4 cm
	Negro / Dorado, triple long	1007735		
	Blanco, triple long	1007738		
CL	Blanco / Negro, triple long	1007736	3 x GU10, Ø máx.: 5,1 cm	10 W como máx. Ø 5,5 cm; Al: 10,5 cm Base para techo: L: 70 cm, B: 5 cm, Al: 2,4 cm
	Blanco / Dorado, triple long	1007734		



LED QPAR51
GU10

6 W | 38° **1005077**

2700 K | 450 lm | EEC=F
6 kWh/1000 h





ONE® FLAT

Triple pistoletazo de salida para una nueva variante de la familia ONE: Presentamos la luminaria de suspensión regulable DALI Touch ONE® FLAT. Tres elegantes anillos luminosos planos que ofrecen un rendimiento excelente. Equipada con LEDs Premium, ofrece una luz regulable a través del interruptor CCT, permitiendo ajustar la temperatura de color entre 2700 y 3000 K. Con un CRI>90 y una vida útil de 50,000 horas, es la opción ideal tanto para espacios residenciales de lujo como para entornos comerciales exigentes.



ONE FLAT PD

220-240 V ~50/60 Hz | 1700 mA

Potencia: 58 W

● Negro ○ Blanco ● Latón

Material: Aluminio / Acero

Variante	Ref.:	Lúmenes	Kelvin	CRI	Dimensiones
PD, triple	Negro	1007701			
	Blanco	1007702	3500 lm 3700 lm	2700 K 3000 K	90
	Latón	1007703			ø: 80 cm, Al: 2 cm





VARYT

La luminaria de suspensión VARYT aporta un diseño moderno, elegante y exclusivo en cualquier estancia. La luminaria de aluminio y acero de alta calidad está disponible en cuatro colores. La pantalla de vidrio Triplex blanco emite una luz homogénea que convierte cada rincón de la habitación en un oasis de bienestar. Además, puede elegir entre tres tonos de vidrio diferentes (diamante, lineal y plisado), que están disponibles como accesorios.



VARYT PD

220-240 V ~ 50/60 Hz

● Negro ○ Blanco ● Latón ● Cromo

Material: Aluminio

Variante	Ref.:	Casquillo	Consumo	Dimensiones	
PD	Negro	1007815	1 x E14 Ø máx.: 3,8 cm, L: 11 cm	6 W como máx.	Ø 12 cm; Al: 17,5 cm Base para techo: Ø 9 cm, Al: 2,6 cm
	Blanco	1007814			
	Latón	1007812			
	Cromo	1007813			

LED	4,2 W 320°	1005284	2700 K 380 lm EEC=G 5 kWh/1000 h		
C35	4,2 W 320°	1005285	2700 K 350 lm EEC=G 5 kWh/1000 h		





VARYT

Las pantallas de vidrio son el complemento ideal para cualquier luminaria VARYT, siendo una opción especialmente adecuada para baños modernos y elegantes. Gracias a su calidad superior y acabado especial, estas pantallas contribuyen a crear un ambiente excepcional. Asimismo, pueden servir como murales personalizados, agregando un toque distintivo a cualquier espacio.



Aptas para todas las lámparas de mesa, pared y techo VARYT.





PANTALLA DE VIDRIO VARYT

- Ahumada
- Ámbar
- Blanca

Material: Vidrio

Artículo		Ref.:	Dimensiones
Pantalla de vidrio	Diamante	Ahumada 1007858	ø: 11 cm Al: 12,5 cm
	Diamante	Ámbar 1008023	ø: 11 cm Al: 12,5 cm
	Lineal	Blanca 1007859	ø: 12 cm, Al: 13 cm
	Plisado	Blanca 1007860	ø: 11,5 cm, Al: 13,5 cm



LED	4,2 W 320°	1005284	2700 K 380 lm EEC=G 5 kWh/1000 h	
C35	4,2 W 320°	1005285	2700 K 350 lm EEC=G 5 kWh/1000 h	





LALU®

Descubra una experiencia «Mix&Match» en su forma más elegante: LALU® es la nueva familia de luminarias de suspensión que combina diferentes pantallas con distintos casquillos. Con una base LED de 48 V y un tono blanco cálido de 3000 K, estas luminarias emiten una luz que, en conjunto con los elementos complementarios, promete realzar cualquier ambiente residencial con una mejora notable.

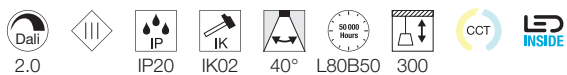

LALU® PD, 48 V LED BASE

48 V | 200 mA
Potencia: 8 W

● Negro ○ Blanca ● Bronce

Material: Aluminio

Variante	Ref.:	Lúmenes	Kelvin	CRI	Dimensiones
PD, Base	Negro	1007749	700 lm	3000 K	90
	Blanca	1007748			
	Bronce	1007747			

⊕	Ref.:	Dimensiones
LALU® TETRA 14	Negro / Bronce Antiguo	1007523
	Blanco / Dorado	1007522
	Bronce Antiguo	1007521
LALU® TETRA 24	Negro / Bronce Antiguo	1007526
	Blanco / Dorado	1007525
	Bronce Antiguo	1007524
LALU® CONE 15	Negro / Bronce Antiguo	1007532
	Blanco / Dorado	1007531
	Bronce Antiguo	1007530
LALU® ELYPSE 15	Negro / Bronce Antiguo	1007535
	Blanco / Dorado	1007534
	Bronce Antiguo	1007533
LALU® ELYPSE 22	Negro / Bronce Antiguo	1007538
	Blanco / Dorado	1007537
	Bronce Antiguo	1007536
LALU® PLATE 15	Negro / Bronce Antiguo	1007544
	Blanco / Dorado	1007543
	Bronce Antiguo	1007542
LALU® PLATE 22	Negro / Bronce Antiguo	1007547
	Blanco / Dorado	1007546
	Bronce Antiguo	1007545



Combine los colores y las formas de las luminarias de suspensión LALU®



PANTILO CONVEX

La luminaria de suspensión PANTILO CONVEX se distingue por su pantalla de vidrio de diseño único. Ahora, esta luminaria está disponible en los elegantes colores cobre, dorado y blanco. Sus distintas longitudes de cable (150 cm / 250 cm) se ajustan con precisión a las diversas alturas de instalación. Esta característica luminaria de suspensión de vidrio es ideal para realzar la atmósfera de hoteles, restaurantes, halls o incluso ambientes residenciales. Su impacto visual puede potenciarse instalando varias luminarias en forma de nube.

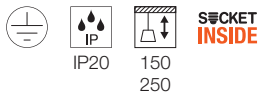

PANTILO CONVEX PD

220-240 V ~ 50/60 Hz

Cobre
 Dorada
 Blanca

Material: Acero y Vidrio

Variante	Ref.:	Casquillo	Consumo	Dimensiones
29 PD	Cobre	1007879	1 x E27 Ø máx.: 10 cm, L: 20 cm	40 W como máx. Ø: 29 cm; Al: 25 cm Extremo abierto del cable, longitud del cable: 250 cm
	Dorada	1007880		
	Blanca	1007881		
40 PD	Cobre	1007876	1 x E27 Ø máx.: 15 cm, L: 30 cm	40 W como máx. Ø: 40 cm; Al: 35 cm Base para techo: Ø 12 cm, Al: 3 cm, longitud del cable: 150 cm
	Dorada	1007877		
	Blanca	1007878		

+	Ref.:	
Adaptador monofásico PANTILO CONVEX 29	Negro	143120
	Blanco	143121
	Gris	143124
Adaptador trifásico PANTILO CONVEX 29	Negro	145990
	Blanco	145994
	Gris	1001542
FITU base para techo con una salida PANTILO CONVEX 29	Negro	132600
	Blanco	132601
	Dorado	1002163
	Cromo	132605

A60	7,5 W 180°	1005305	2700 K 720 lm EEC=F 8 kWh/1000 h		
-----	--------------	----------------	---	--	--



DASAR®

Las luminarias empotrables de suelo DASAR® ofrecen una solución elegante y funcional para iluminar y realzar la arquitectura de los edificios. Los reflectores intercambiables (15°, 36°, 50°), disponibles por separado, permiten destacar elementos únicos de los edificios.



DASAR® M RL

220-240 V ~50/60 Hz | 200 mA

Potencia: 6,5 W

● Acero inoxidable

Material: Acero inoxidable 316

Variante		Ref.:	Lúmenes	Kelvin	CRI	Dimensiones
RL, circular	Acero inoxidable	1007810	450 lm	3000 K	80	ø: 13 cm, P: 14 cm
RL, cuadrada	Acero inoxidable	1007811	450 lm	3000 K	80	L: 12 cm, A: 12 cm, Al: 14 cm

⊕		Ref.:	Dimensiones
Caja de montaje	Negra	1007822	ø: 31 cm, P: 18 cm
Reflector 15°	Plata	1007683	
Reflector de 36°	Plata	1007684	
Reflector de 50°	Plata	1007685	

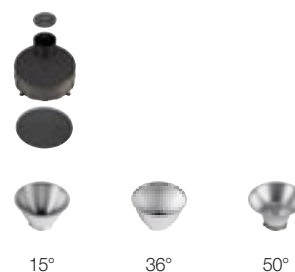



HELIA SLIM

Con un diseño minimalista y una elegante superficie negra, la piqueta a tierra HELIA SLIM se integra de manera armoniosa en cualquier entorno. Este modelo versátil está disponible con uno o dos cabezales. Además, su revestimiento de alta calidad garantiza una durabilidad excepcional, incluso en áreas cercanas a la costa.



60 cm

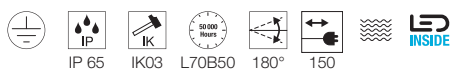

HELIA SLIM POLE

220-240 V ~50/60 Hz | 500 mA

Potencia: 6 W/12 W

● Negro

Material: Aluminio

Variante	Ref.:	Lúmenes	Kelvin	CRI	Dimensiones
Baliza, single Negra	1007868	450 lm	3000 K	80	A: 12 cm, Al: 60 cm, P: 8,5 cm
Baliza, double Negra	1007869	900 lm	3000 K	80	A: 12 cm, Al: 60 cm, P: 12 cm



MODELA

La luminaria de pared MODELA up/down, con su diseño inusual, introduce el color dorado a los espacios exteriores. Su forma suavemente curvada produce un haz de luz definido que resalta con hermosos acentos.



MODELA WL

220-240 V ~50 Hz | 95 mA

Potencia: 7,5 W

● Negro ○ Blanco ●● Negro / Dorado ○● Blanco / Dorado

Material: Aluminio

Variante	Ref.:	Lúmenes	Kelvin	CRI	Dimensiones
WL up/down	Negro	1007808	2 x 385 lm	2700 K	80 A: 9,7 cm, Al: 20,2 cm, P: 9 cm
	Blanco	1007809	2 x 400 lm		
	Negro / Dorado	1007807	2 x 405 lm		
	Blanco / Dorado	1007806	2 x 405 lm		



D-RING

La familia de luminarias de pared D-RING captura con elegancia la tendencia hacia las formas orgánicas. Con una variedad de diámetros disponibles, ofrece una amplia gama de opciones de diseño para luz indirecta. Gracias a su tratamiento especial de superficie, es adecuada incluso para su uso cerca de la costa. La posibilidad de combinar varios colores y tamaños asegura que estas luminarias destaquen en cualquier fachada.



D-RING WL

220-240 V ~50 Hz | 95 / 190 mA

Potencia: 7,5 W/15 W

● Negro ○ Blanco

Material: Aluminio



Variante	Ref.:	Lúmenes	Kelvin	CRI	Dimensiones
WL S	1007911	630 lm	2700 K	80	ø: 16 cm, P: 5 cm
		650 lm	3000 K		
	1007912	790 lm	2700 K		
		820 lm	3000 K		
WL M	1007913	1260 lm	2700 K	80	ø: 25 cm, P: 5 cm
		1360 lm	3000 K		
	1007914	1540 lm	2700 K		
		1590 lm	3000 K		



Q-RING

La nueva familia Q-RING, con su elegante diseño, retoma la tendencia hacia las formas orgánicas. La luz blanca cálida indirecta (3000 K) realza las fachadas de manera sutil y sin deslumbramientos. Además, gracias a su tratamiento especial de superficie, puede ser utilizada en áreas cercanas a la costa con total confianza.



Q-RING WL

220-240 V ~50 Hz | 240 mA
Potencia: 10 W

● Negro ○ Blanco

Material: Aluminio



Variante	Ref.:	Lúmenes	Kelvin	CRI	Dimensiones	
WL	Negro	1007918	950 lm	3000 K	80	ø: 27 cm, P: 11 cm
	Blanco	1007919				
WL Sensor	Negro	1007916	950 lm	3000 K	80	ø: 27 cm, P: 11 cm
	Blanco	1007917				

NUEVOS ACCESORIOS

ESTACIÓN DE CARGA VINOLINA TWO

VINOLINA TWO es una luminaria de sobremesa fabricada en aluminio de alta calidad, lo que la hace resistente y duradera. Su versatilidad se extiende al exterior gracias a su grado de protección IP65. Con un diseño atemporal, emite una luz agradable y regulable que puede ser dirigida hacia arriba o hacia abajo durante hasta 10 horas con una sola carga de batería.

La estación de carga para 6 luminarias solo es compatible con VINOLINA TWO. Para obtener aún más capacidad de carga, las placas se pueden enchufar y gestionar mediante un cable de carga.

VINOLINA TWO no está incluida en la entrega.



Solo es compatible
con VINOLINA TWO
(1007693, 1007692,
1007697, 1007695,
1007694, 1007696)

FUENTE DE ALIMENTACIÓN LED 25 W | 24 V

● Negro

Material: Plástico / Plástico

Artículo	Ref.:	Consumo total	IP	IK	Dimensiones
VINOLINA TWO Estación de carga para 6 luminarias 5 V	Negro 1007698	37 W	20	04	L: 46.2 cm A: 32.6 cm Al: 5 cm



Cable de red de 1,8 m Negro

Ref.:

1008029



ONE® PLANCHA DE FIELTRO ACÚSTICO

Las luminarias de suspensión ONE® son extremadamente populares en entornos de oficina. Gracias a sus LEDs premium y sus destacadas características de rendimiento, emiten una luz de alta calidad que resulta ideal para trabajar. Además, está disponible una plancha de fieltro insonorizante, que puede adquirirse por separado para la ONE® 80 / ONE® CUBE, proporcionando un ambiente más tranquilo y confortable en el espacio de trabajo.

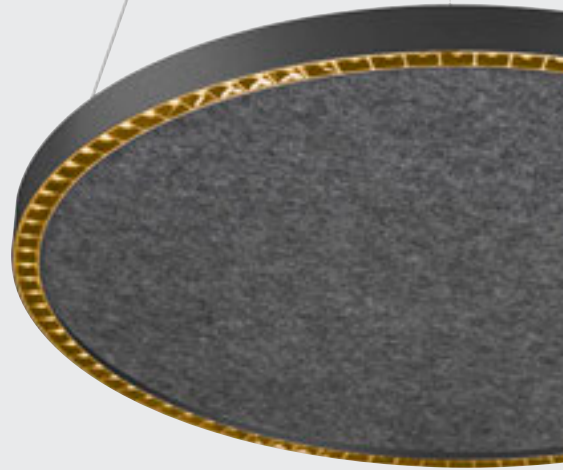

El fieltro es ampliamente reconocido como un material eficaz para soluciones acústicas. Al ser utilizado en paneles y revestimientos, el fieltro acústico ayuda a reducir el sonido y el ruido, contribuyendo significativamente a mejorar la calidad acústica de cualquier espacio.

ONE® PLANCHA DE FIELTRO ACÚSTICO

● Gris

Material: Feltro

Artículo	Ref.:	Dimensiones
ONE® Plancha de fieltro acústico ONE® 80 / ONE® CUBE	Gris 1007746	Ø: 75,5 cm, Al: 3,8 cm



CONECTOR DE SISTEMA TRIFÁSICO S-TRACK

Los nuevos conectores ajustables facilitan aún más la planificación de un sistema trifásico S-TRACK. Al poder ajustarse de izquierda a derecha (toma de tierra interior y exterior), la disposición de la barra conductora puede configurarse con mayor facilidad. Esta versatilidad significa que dos productos se convierten en uno, lo que no solo simplifica la planificación, sino que también ahorra espacio en su almacén.

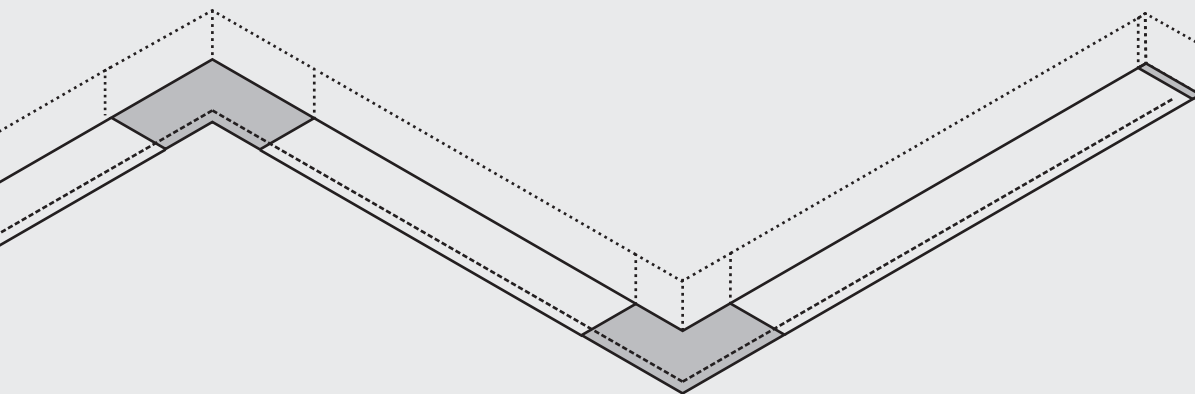

SISTEMA TRIFÁSICO S-TRACK CONECTOR EN L

220-250 V ~ 50/60 Hz

● Negro ○ Blanco

Material: Policarbonato (PC)

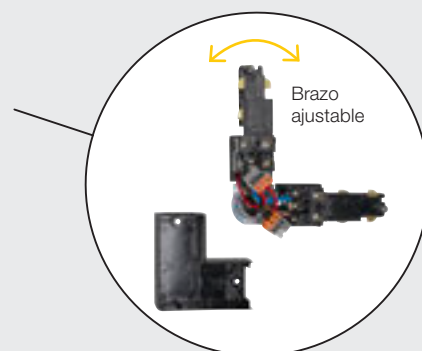

Artículo	Ref.:	Carga eléctrica	IP	Dimensiones	
S-TRACK conector en L, DALI ajustable	Negro	1007816	16 A	20	L: 11,9 cm, A: 11,9 cm, Al: 3,3 cm
	Blanco	1007817			

SISTEMA TRIFÁSICO S-TRACK CONECTOR EN T

220-250 V ~ 50/60 Hz

● Negro ○ Blanco

Material: Policarbonato (PC)

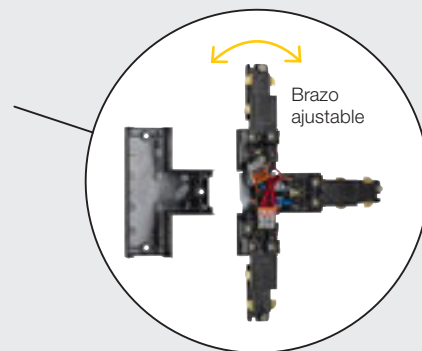

Artículo	Ref.:	Carga eléctrica	IP	Dimensiones	
S-TRACK conector en T, DALI ajustable, a la izquierda	Negro	1007818	16 A	20	L: 20,3 cm, A: 11,9 cm, Al: 3,3 cm
	Blanco	1007819			
S-TRACK conector en T, DALI ajustable, a la derecha	Negro	1007820	16 A	20	L: 20,3 cm, A: 11,9 cm, Al: 3,3 cm
	Blanco	1007821			

FUENTE DE ALIMENTACIÓN DE SISTEMA DE 48V INTRACK

Con un estilo minimalista, el LED driver está concebido para un uso versátil en los carriles de superficie y empotrables de 48V. Su diseño permite la integración sencilla con sistemas de iluminación controlables mediante barras conductoras y proyectores de dimensiones reducidas, gracias al cableado transversal de cuatro hilos DALI de 220-240V.

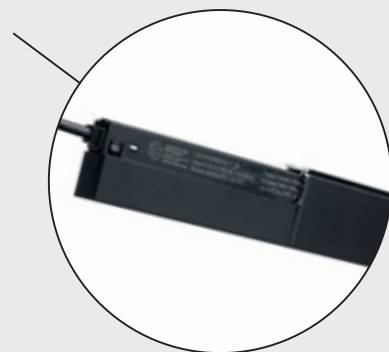

FUENTE DE ALIMENTACIÓN INTRACK SISTEMA 48V

220-240 V ~ 50/60 Hz

● Negro ○ Blanco

Material: Policarbonato (PC)



Artículo	Ref.:	Potencia de / hasta	IP	Dimensiones		
Fuente de Alimentación de Sistema de 48V Intrack 100W, incl. cableado transversal DALI	Negro	1007870	0 W / 100 W	DALI	20	L: 29,75 cm, A: 1,6 cm, Al: 1,9 cm
	Blanco	1007871				
Fuente de Alimentación de Sistema de 48V Intrack 250W, incl. cableado transversal DALI	Negro	1007872	0 W / 250 W	DALI	20	L: 26,8 cm, A: 2,2 cm, Al: 4,35 cm
	Blanco	1007873				

SISTEMA DE 1 FASE BASE PARA TECHO

Con la base para techo, todos los «spots» con adaptador monofásico de 85 mm pueden instalarse como luminarias autónomas separadas.

SISTEMA DE 1 FASE BASE PARA TECHO

220-250 V ~ 50/60 Hz

● Negro ○ Blanco

Material: Policarbonato (PC)



Artículo	Ref.:	Carga eléctrica	IP	Dimensiones
Sistema 1 Fase Base de techo 2.0	Negro	1007926	20	Ø: 11,5 cm, Al: 2,5 cm
	Blanco	1007927		
	Gris	1007928		

LED QT14 G9

La bombilla LED con casquillo G9 y forma QT14, ofrece una temperatura de color de 2700 Kelvin, y es la opción perfecta para proporcionar un ambiente acogedor en espacios de interior.



LED QT14 G9

Blanco

Material: Cerámica

Artículo	Ref.:	Kelvin	Lúmenes	Vida útil	CRI	Potencia	IP	Dimensiones	EEK
LED QT14 G9	Blanco 1007455	2700 K	450 300°	L70B50 15.000 h	90	3,6	20	Ø: 1,8 cm, L: 5,4 cm	E

SET DE CONVERTOR DE EMERGENCIA LED

Este convertor de emergencia LED, autónomo y protegido contra sobredescargas, cuenta con una interfaz DALI 2 y una función de prueba automática. Incluye un controlador de carga inteligente y una batería de litio (LiFePO4). Durante el modo de emergencia (3 horas), suministra una potencia constante con una tensión en estado de conducción de 6-54 V a un módulo LED o luminaria conectados. El set de convertor de emergencia también viene con un pulsador cableado para activar una prueba manual, así como un indicador de estado bicolor cableado. Este indicador de estado puede ser empotrado en paneles de metal, madera o cartón-yeso utilizando los adaptadores incluidos.



LUZ DE EMERGENCIA

Blanco

Material: Policarbonato (PC)

Artículo	Ref.:	Potencia	IP	Dimensiones
Set DALI de convertor de emergencia LED	Blanco 1007892	6-54 V Batería de litio (LiFePO 4)	DALI 20	L: 27,4 cm, A: 4,2 cm, Al: 2,6 cm Base para techo: L: 12,5 cm, A: 6,7 cm, Al: 2,9 cm

SMART REMOTE CONTROLLER

El mando a distancia ZigBee CCT/RGBW de bajo consumo brinda un control rápido y preciso del color a distancias de hasta 30 m, gracias a su robusta rueda de color táctil. Con la función de emparejamiento „find-and-bind“, puede vincularse fácilmente con productos ZigBee DIM, CCT, RGB, RGBW y RGB+CCT, así como con los universales ZigBee Gateway. Además, permite la conexión de hasta 30 dispositivos de iluminación en tres grupos distintos y ofrece seis escenas predefinidas, con la opción de almacenar y recuperar hasta cinco escenas personalizadas.

SMART REMOTE CONTROLLER

Blanco

Material: Policarbonato (PC)



Artículo	Ref.:	Potencia	IP	Dimensiones
SMART REMOTE CONTROLLER Mando a distancia ZigBee, CCT/RGBW	Blanco 1007827	Funciona a pilas de 1,5 V, 2 x AAA	ZigBee 20	L: 14 cm, A: 4,4 cm, Al: 1,7 cm

COLORES



Antracita



Negro



Gris

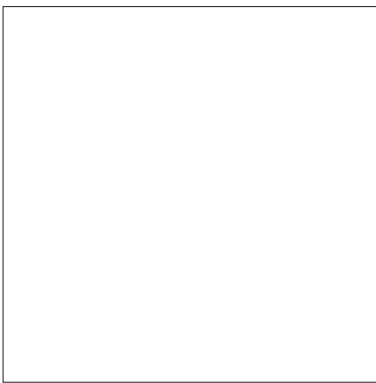

Blanco



Cromo



Acero Inoxidable



Dorado



Latón

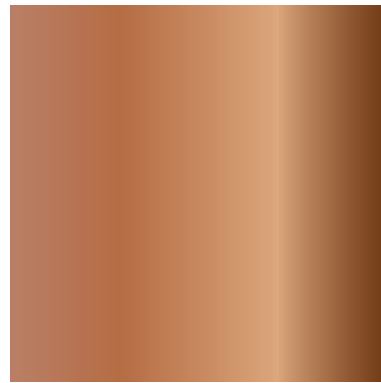

Bronce

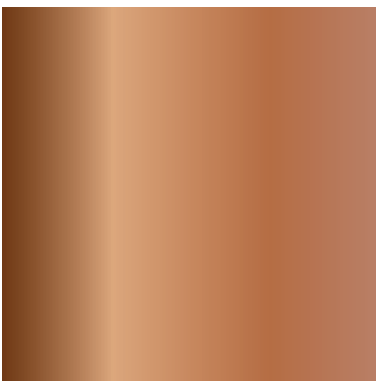

Cobre

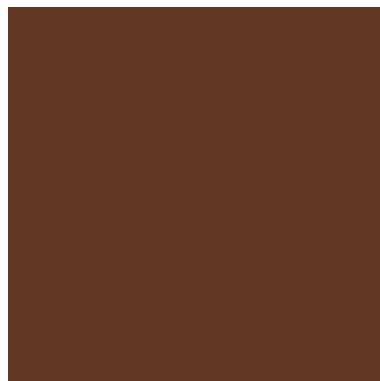

Ámbar



Ahumado

EXPLICACIÓN DE LOS SÍMBOLOS



Regulable con:

- **C** = Dimmer trailing edge
- **SWITCH** = Interruptor/Pulsador o Touch Control en la luminaria
- **DALI** = Sistema DALI



Clases de protección:

- Clase de protección I / Conductor de protección
- Clase de protección II / Protección por aislamiento doble o reforzado



Grado de protección IP:

Indica la idoneidad del material eléctrico para diferentes condiciones ambientales.



Grado de protección IK de resistencia a los golpes:

El grado de protección IK de resistencia a los golpes es una medida para la resistencia de las carcasas de materiales eléctricos al esfuerzo mecánico, especialmente a los golpes.



Semiángulo de dispersión:

Describe el ángulo de radiación en grados. Cuanto más pequeño sea el ángulo, más intenso será el haz de luz.



Mantenimiento del flujo luminoso:

Describe cuánto disminuye el flujo luminoso de un led en el período indicado.

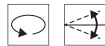

Rotabilidad y orientabilidad en grados:

- Alcance de giro
- Alcance de orientación



· Longitud del cable de red en cm

· Longitud de la línea de conexión en cm (si el cable tiene el extremo abierto)



Longitud del cable de suspensión en cm



Posibilidad de cableado transversal



Capacidad de carga de peso del producto hasta el valor indicado en toneladas. Las mediciones se basan en el empotrado en hormigón.



Especificación de la profundidad de montaje



Especificación de la forma de corte y las medidas de empotramiento



Revestimiento resistente al aire de mar



Interruptor CCT:

Gracias al interruptor CCT integrado, el color de la luz se puede cambiar de 2700 K, 3000 K o 4000 K a 6500 K durante la instalación.



- Luminaria con LED integrado
- Productos con portalámparas

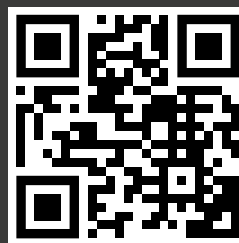

Enlace a la tienda online de luminarias comerciales
multimarca en www.KS-Luz.es

Sus ventajas comerciales en KS Licht le facilitan el trabajo diario.

Utilice nuestra tienda online de luminarias comerciales multimarca KS en www.business.KS-Luz.es y benefíciese de las siguientes ventajas y funciones:

- Ofertas especiales y novedades actuales
- Comprobación de disponibilidad en línea
- Encuentre y pida fácilmente todas las piezas de recambio
- Formulario de pedido rápido para introducir rápidamente su pedido
- Todos los catálogos para descargar o como catálogo de folletos en línea con enlaces de productos
- Textos de licitación, curvas de distribución de la luz/complementos LDT y tablas de cálculo rápido
- Búsqueda sencilla de productos mediante funciones de filtro detalladas
- Visualización de sus condiciones individuales de compra, entrega y pago
- Entrega por dropshipping directamente a sus clientes (las direcciones de entrega pueden introducirse en línea)
- Recomendaciones de productos adecuados para lámparas, accesorios, controladores, balastos electrónicos, etc.
- Visualización de productos alternativos y familias/variantes de productos
- Chat en línea con nuestros asesores para sus preguntas
- Archivo en línea de sus pedidos anteriores en línea
- Ofertas de acciones restantes a precios mínimos

Información confidencial del cliente:

Todos los precios no incluyen el IVA al tipo actual del 19%.

Los precios de venta indicados son precios recomendados. Los precios en euros sirven de ayuda de cálculo para el comercio especializado. Con la publicación de esta lista de precios, los precios de todas las listas de precios anteriores dejan de ser válidos.

Los precios de nuestras luminarias no incluyen las lámparas, a menos que la descripción del producto indique que la luminaria se suministra con lámparas. Las potencias de las lámparas se refieren a valores máximos.

Las ilustraciones y la información contenida en este catálogo son meramente ilustrativas y no son vinculantes en cuanto a colores, formas, diseños y datos técnicos.

El envío suele ser a portes debidos desde la fábrica.

Quedan excluidos del cambio los productos a medida de cualquier tipo, los componentes de nuestra gama de productos montados a petición del cliente y las lámparas. Para los pedidos inferiores a un valor de pedido de 70,00 €, se aplicará un recargo por cantidad mínima de se cobrarán 8,00 €.

Al hacer el pedido, indique siempre el número de artículo, así como el color y la cantidad. Esto ahorra consultas y errores.

Para los pedidos urgentes, le ofrecemos las siguientes modalidades de entrega, siempre que la mercancía esté disponible en stock y el pedido se reciba antes de las 12.00 horas, ofrecemos los siguientes tipos de entrega:

- Entrega nocturna antes de las 10.30 horas o de las 12.00 horas en Alemania a través de Envío urgente
- Entrega en el mismo día mediante transporte directo al lugar de destino.

Estaremos encantados de informarle sobre los costes en casos individuales.

Horario de apertura:

De lunes a jueves de 08.00 h a 16.30 h
Viernes de 08.00 h a 15.00 h

Durante este tiempo, puede contactar con nuestro equipo de ventas en el número **+49 (0)201-899 24-0**.

Para su pedido por fax, utilice el número de fax **+49 (0)201-899 24 124**.

Puede ponerse en contacto con nosotros por correo electrónico en **Verkauf@KS-Germany.com**.

Estaremos encantados de facilitarle nuestras condiciones generales si lo solicita. También puede encontrarlos en el reverso de nuestra carta de presentación y en línea en www.ks-germany.com/de/agb. No reconocemos ninguna condición de compra conflictiva.

KS Licht- u. Elektrotechnik GmbH, Manderscheidstr. 8c, 45141 Essen

La mayoría de los productos presentados en este catálogo está protegida mediante marcas, diseños comunitarios, modelos registrados o patentes. Una violación de estos derechos de propiedad o el uso del diseño de texto y disposición, así como de imágenes protegidas por derechos de autor sin nuestro permiso, será objeto de persecución judicial. Las ilustraciones y la información que figuran en este catálogo tienen un carácter meramente ilustrativo y no son vinculantes en lo que respecta al color, la forma, el diseño/acabado y los datos técnicos. Por lo tanto, quedan reservadas las modificaciones y los errores en todas las descripciones y especificaciones de los productos.

Todos los productos de nuestro surtido están sujetos a un estricto aseguramiento de la calidad y cumplen las normas de alcance general. Este catálogo contiene una gama de productos general y no se ha concebido de manera específica para un país. Cualquier desviación de los requisitos específicos del país en cuestión debe aclararse antes de realizar el pedido. SLV no incurrirá en responsabilidad por las posibles normas técnicas divergentes. Todos los pesos y longitudes se indican en kg o cm, a menos que se indique lo contrario. ¡Se reservan las modificaciones técnicas!

SLV tiene derecho a adaptar los precios a las condiciones cambiantes del mercado, si se producen cambios significativos en los costes de adquisición, el impuesto sobre el valor añadido o el precio de adquisición.



KS Licht- u. Elektrotechnik GmbH
Manderscheidstr. 8c
45141 Essen

Tel.: 0201-89924-0
Fax: 0201-89924-124

Internet: www.KS-Germany.com
Email: Verkauf@KS-Germany.com