



TECHNISCH.  
FUNKTIONAL.  
EFFIZIENT.





## KS y SLV: socios fuertes en la iluminación desde hace 30 años

### CENTRO DE RECOGIDA EN ESSEN

Desde hace 30 años, KS Licht- und Elektrotechnik GmbH complementa los productos y servicios de SLV con una amplia gama de prestaciones. Mantenemos un centro de recogida de productos SLV en el corazón de la cuenca del Ruhr, donde puede recoger la mercancía que nos ha pedido en un plazo breve.

### EXPERIMENTE LAS LUMINARIAS SLV EN DIRECTO

Presentamos una amplia selección de luminarias SLV en más de 300 m<sup>2</sup> de superficie de exposición. Aquí, nuestros consultores y diseñadores de iluminación con formación profesional le asesorarán personalmente. Al mismo tiempo, puede utilizar nuestra exposición para presentar nuestras luminarias a sus clientes en términos de **función y efecto**. Convéncese de la calidad de nuestras luminarias para exteriores en la exposición de exteriores.

### DISEÑO DE ILUMINACIÓN GRATUITO

Desarrollamos soluciones de iluminación prácticas con usted y según sus necesidades. Ya sea para locales comerciales, salas de ventas o ambientes privados: nuestros diseñadores de iluminación siempre tienen los conceptos adecuados para una solución orientada a la demanda y energéticamente sensata solución. Estaremos encantados de calcular el tiempo de amortización de su nueva iluminación LED de bajo consumo.

### TIENDA ONLINE DE LUMINARIAS MULTIMARCA KS

En nuestra tienda online de negocios en [www.business.KS-Licht](http://www.business.KS-Licht). de encontrará todo lo que le ayuda en su trabajo diario:

- Ofertas especiales y novedades actuales
- Comprobación de disponibilidad en línea
- Encuentre y pida fácilmente todas las piezas de recambio
- Formulario de pedido rápido
- Todos los catálogos para descargar o como catálogo flip con Enlaces de productos
- Textos de especificación, curvas de distribución de luz/comple mentos LDT y Tablas de cálculo rápido

**KS Licht- u. Elektrotechnik GmbH**  
**Manderscheidstr. 8c**  
**45141 Essen**

Tel.: +49 (0)201-89924-0  
Fax: +49 (0)201-89924-124

Onlineshop: [www.KS-Luz.es](http://www.KS-Luz.es)  
Internet: [www.KS-Germany.com](http://www.KS-Germany.com)  
Email: [Verkauf@KS-Germany.com](mailto:Verkauf@KS-Germany.com)

### Visítenos in situ o llámenos:

De lunes a jueves en horario de 08.00 a 16.30 horas  
Viernes en horario de 08.00 a 15.00 horas

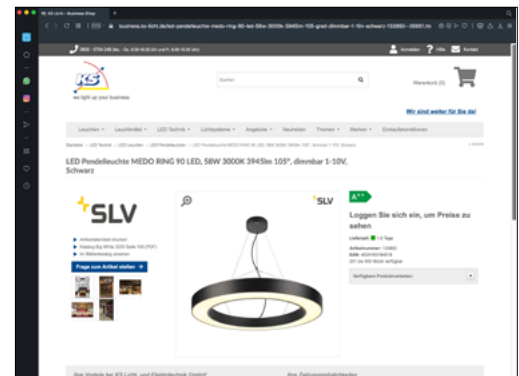
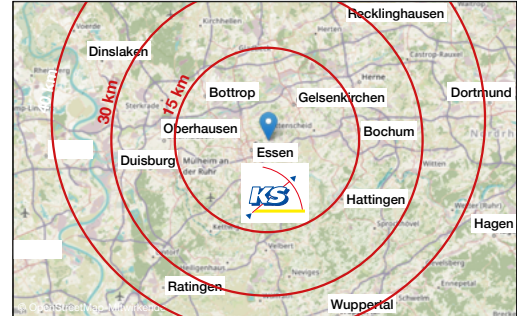

Escanee el enlace a nuestro formulario de pedidorápido y obtenga información actualizadasobre la disponibilidad de los productos.



[www.KS-Luz.es/formulario-de-pedido-rapido](http://www.KS-Luz.es/formulario-de-pedido-rapido)

TECHNISCH.  
FUNKTIONAL.  
EFFIZIENT.

 **SLV**tec

# TECHNISCH. FUNKTIONAL. EFFIZIENT.

## EDITORIAL

---

GEKOMMEN UM  
ZU BLEIBEN 06

## INDOOR

---

PANEL 08  
SURFACE 12  
TRACKSPOT 16  
DOWNLIGHT 22  
UNIVERSAL  
DOWNLIGHT 26

## INDUSTRY

---

WATERPROOF 34  
INDUSTRY BATTEN 38  
HIGHBAY 42

## OUTDOOR

---

OUTDOOR BULKHEAD [46](#)

FLOODI [50](#)

## LEUCHTMITTEL

---

LED TUBES [54](#)

## LED STRIPS & MORE

---

GRAZIA [58](#)

FLEX STRIPS ZUBEHÖR [64](#)

BETRIEBSGERÄTE  
& CONTROLLER [70](#)

# GEKOMMEN UM ZU BLEIBEN

Als zuverlässiger Partner für Elektroinstallateure und den Fachhandel arbeiten wir kontinuierlich daran, die Bedürfnisse von Ihnen – unseren Kundinnen und Kunden – noch besser zu erfüllen. Als Komplettanbieter werden wir Ihnen ab sofort die passenden technischen Leuchten und Accessoires für Ihr Tagesgeschäft anbieten können. Dafür haben wir unseren Weg der Innovation fortgesetzt und eine komplett neue Marke für technische und funktionale Lösungen entwickelt: SLVtec.

SLVtec



*„SLVtec ist unsere Antwort auf die Herausforderungen des Installateurs von heute: hohe Effizienz, zuverlässige Qualität und einfache Installation – ohne Kompromisse.“*

Mark Henrik Körner,  
CEO SLV Lighting Group



Schnelle und zuverlässige Lieferung  
24 h (Deutschland), 48 h (Europa)



5 Jahre Garantie\*



Preis und Leistung in  
perfektem Einklang



Wir sind Ihr Warenlager  
98 % Verfügbarkeit



German Engineering

## UNSER VERSPRECHEN

### EFFIZIENT UND MULTIFUNKTIONAL

Entdecken Sie unser neues technisches Produktportfolio: SLVtec. Mit modernster LED-Technologie bieten wir energieeffiziente und funktionale Beleuchtungslösungen für den Innen- und Außenbereich. Von Feuchtraumleuchten bis hin zu Hallenstrahlern – unsere Produkte überzeugen mit Qualität und Multifunktionalität. Dank Multi-Color, Multi-Lumen und Multi-Zoom von unseren neuen Leuchten sind Sie flexibel in Ihrer Planung und bestens für Ihr nächstes Projekt ausgestattet.

Entscheiden Sie sich für SLVtec und bestellen Sie jetzt bei Ihrem Fachhändler oder wenden Sie sich vertrauensvoll an unser Vertriebsteam.

### UNSER VERSPRECHEN

Auch im Rahmen der SLVtec Produktlinie bekommen Sie qualitativ hochwertige Produkte und profitieren weiterhin von hoher Verfügbarkeit und exzellentem Service. Das optimale Preis-Leistungs-Verhältnis und 5 Jahre Garantie\* unterstreichen unser funktionales Produktportfolio.

\*Bitte beachten Sie die Garantiebedingungen unter [slv.com](http://slv.com) › Service › Downloads › Garantiebedingungen

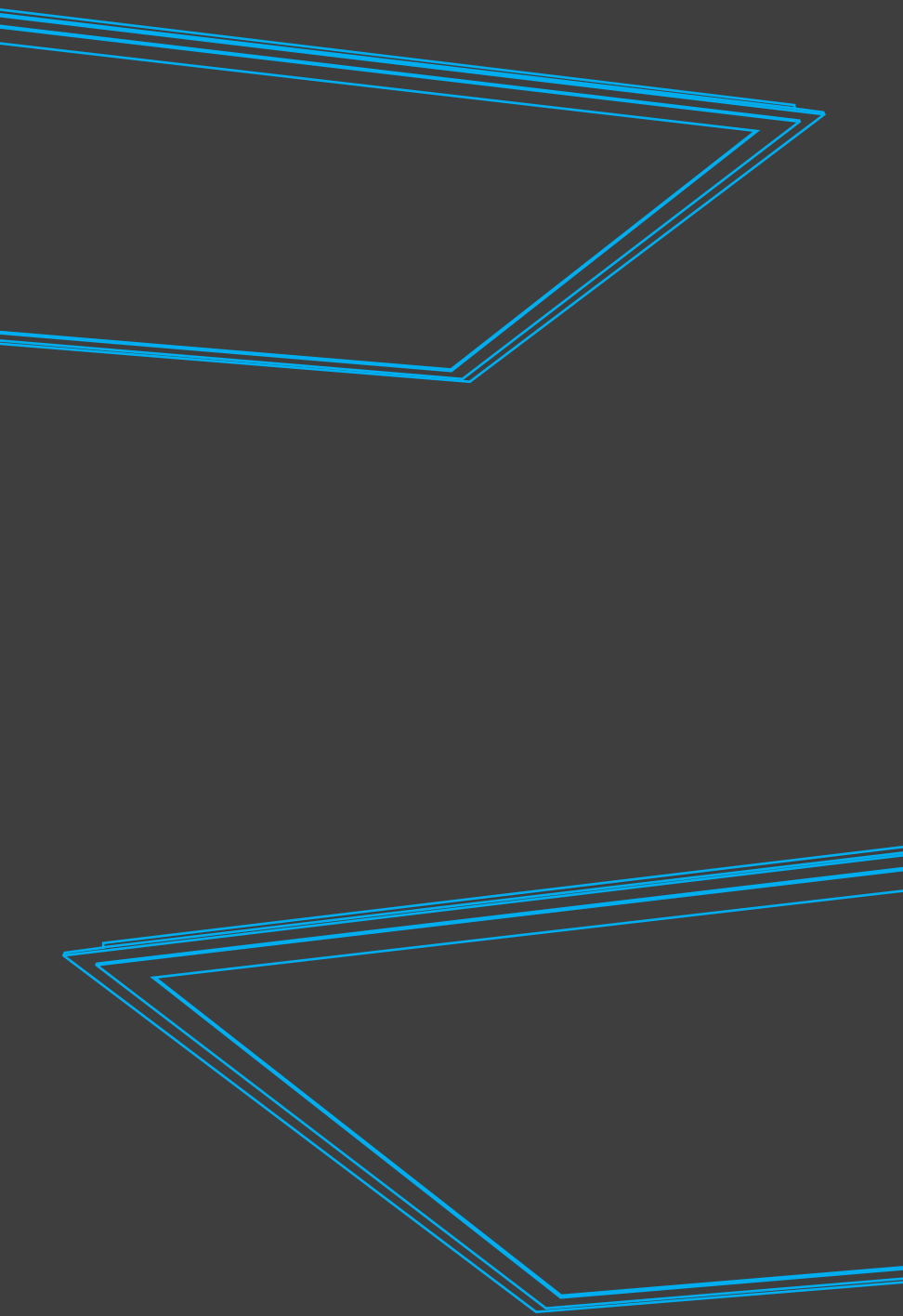

## KOMBINIEREN SIE



PANEL



Aufbau- oder Einbau-  
Montagerahmen



Beim Kauf eines PANEL ist der Montagerahmen nicht standardmäßig im Lieferumfang enthalten



# PANEL

## PRODUKTVORTEILE

Hohe Energieeinsparung dank einer Effizienz bis zu 126 lm/W

Einsetzbar als Bürobeleuchtung dank UGR<19

Einfache Änderung der Lichtfarbe mittels DIP-Schalter

Solide Konstruktion und homogenes Licht

Der externe Treiber ermöglicht Flexibilität und eine einfache Installation

Alle Varianten können auch als Pendelleuchte eingesetzt werden.



Als besonders  
blendfreie UGR<19  
Versionen  
erhältlich

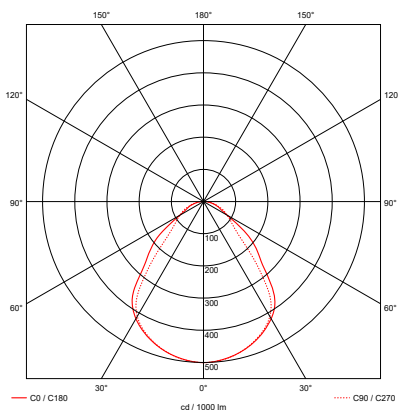
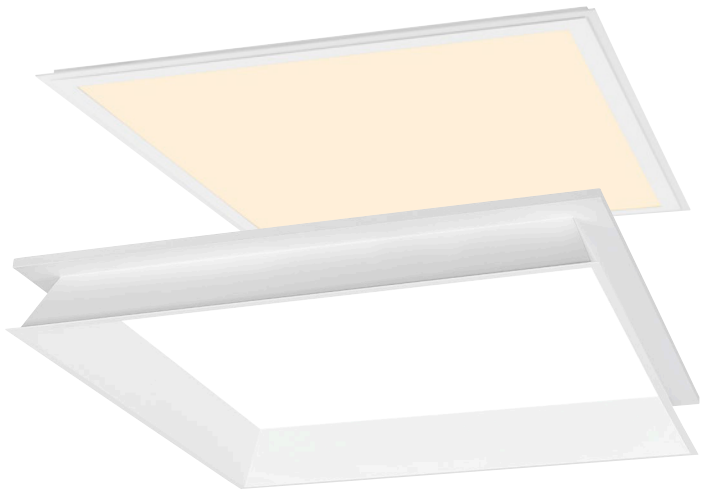
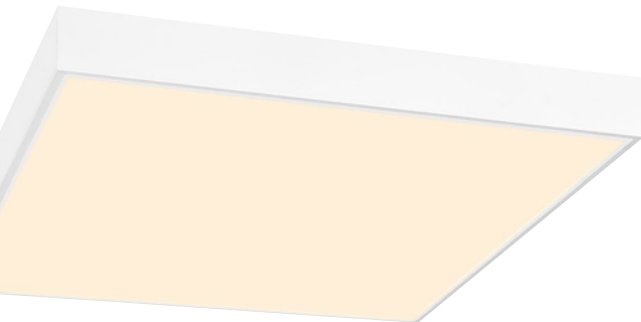

Die Grafik bezieht sich auf den Artikel 1007498 in 3000 K.

## PRODUKTEIGENSCHAFTEN

Als klassische UGR<22, blendfreie UGR<19 und DALI-Variante verfügbar

Aufbau- und Einbauinstallation mit separat erhältlichen Montagerahmen

Schutzart IP40

Farbwiedergabe CRI>80

Multi-Color: 3000 K / 4000 K

## ANWENDUNGSGEBIETE

Büro, Korridore, Konferenzräume

# PANEL

## INDOOR



Produktbezeichnung	Farbe	Systemleistung	Netzspannung	Schutzklasse	Lichtstrom	Effizienz	Farbtemperatur
PANEL V 600 34 W, 830 / 840	○	34 W	220-240 V	□	4100 lm	121 lm/W	3000 K
					4300 lm	126 lm/W	4000 K
PANEL V 600 34 W, 830 / 840, UGR	○	34 W	220-240 V	□	4000 lm	118 lm/W	3000 K
					4200 lm	124 lm/W	4000 K
PANEL V DALI 600 34 W, 830 / 840, UGR	○	34 W	220-240 V	□	4000 lm	118 lm/W	3000 K
					4200 lm	124 lm/W	4000 K
PANEL V 625 34 W, 830 / 840	○	34 W	220-240 V	□	4100 lm	121 lm/W	3000 K
					4300 lm	126 lm/W	4000 K
PANEL V 625 34 W, 830 / 840, UGR	○	34 W	220-240 V	□	4000 lm	118 lm/W	3000 K
					4200 lm	124 lm/W	4000 K
PANEL V DALI 625 34 W, 830 / 840, UGR	○	34 W	220-240 V	□	4000 lm	118 lm/W	3000 K
					4200 lm	124 lm/W	4000 K

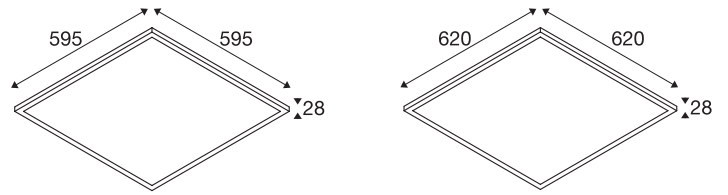

CRI					Lebensdauer	UGR	Steuerung	IP	IK	Art.-Nr.	EUR
>80	115°	-	-	-	 L80B10	<22	-	40	-	1007496	65,00
>80	85°	-	-	-	 L80B10	<19	-	40	-	1007498	75,00
>80	85°	-	-	-	 L80B10	<19		40	-	1007504	110,00
>80	115°	-	-	-	 L80B10	<22	-	40	-	1007497	65,00
>80	85°	-	-	-	 L80B10	<19	-	40	-	1007499	75,00
>80	85°	-	-	-	 L80B10	<19		40	-	1007505	110,00



L x B x H (mm):  
600 x 600 x 63



600 x 600 x 71



625 x 625 x 63



625 x 625 x 71



Ø x L (mm):  
1,5 x 1500

Produktbezeichnung	Farbe	Netzspannung	Schutzklasse	Steuerung	Art.-Nr.	EUR
PANEL 600 Anbau-Montagerahmen		-	-	-	1007474	45,00
PANEL 600 Versenkter Montagerahmen		-	-	-	1007575	65,00
PANEL 625 Anbau-Montagerahmen		-	-	-	1007475	45,00
PANEL 625 Versenkter Montagerahmen		-	-	-	1007576	65,00
PANEL V Sicherheitsseil 1500 mm		-	-	-	1007577	15,00

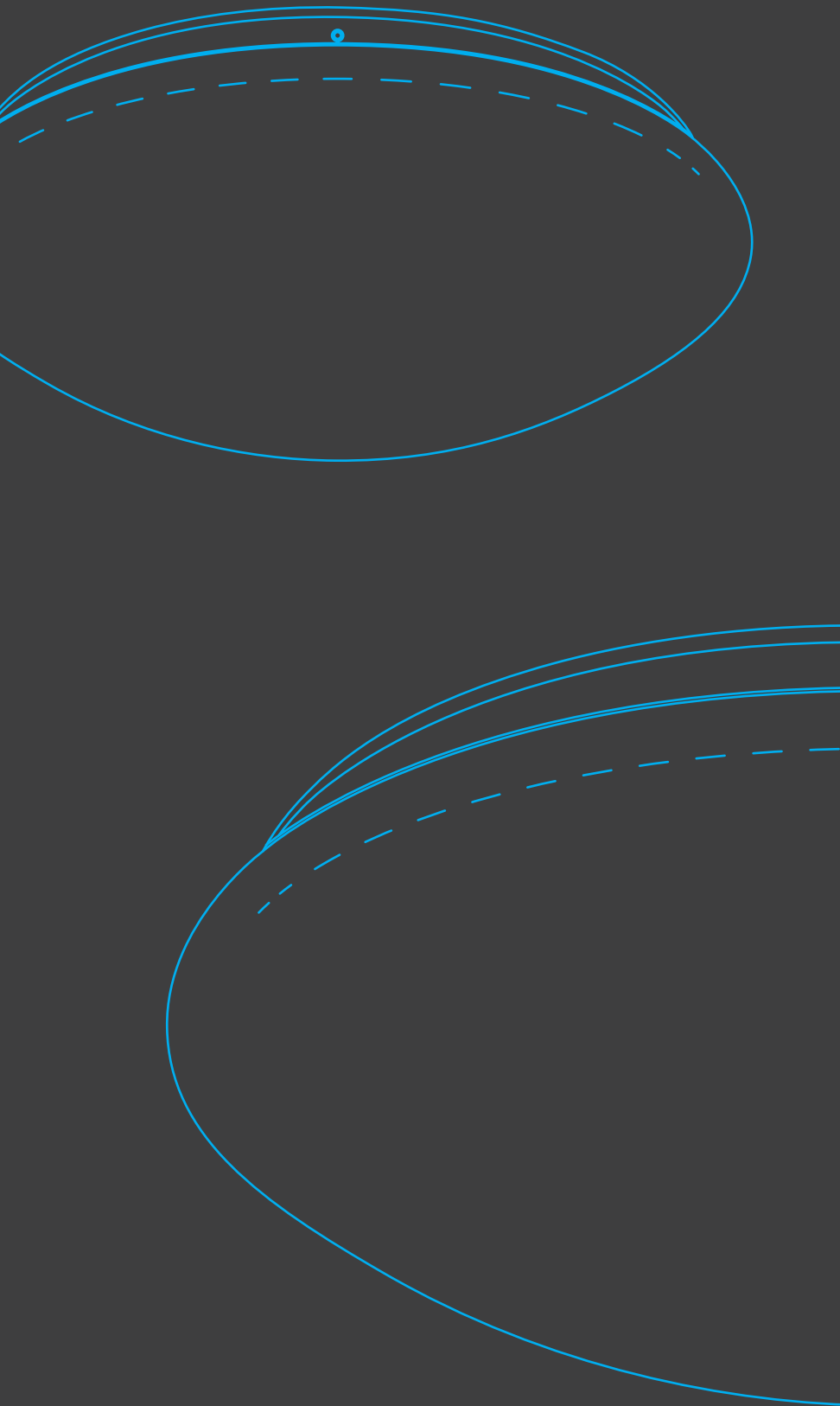

3000 K

oder

4000 K



# SURFACE

## PRODUKTVORTEILE

Spritzwassergeschützte Leuchte mit IP44 für den Einsatz im Bad, Treppenhaus oder Keller

Insektenschutz Innen und Außen durch Moosgummiabdichtung

Einfache Änderung der Farbtemperatur und Systemleistung mittels DIP-Schalter

Komfortable Installation dank abnehmbarer Abdeckung

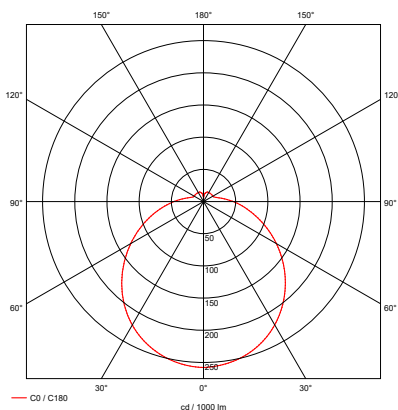

Die Grafik bezieht sich auf den Artikel 1007516 in 20 W und 3000 K.

## PRODUKTEIGENSCHAFTEN

Multi-Color: 3000 K / 4000 K

Schaltbare Systemleistung 10 W / 15 W / 20 W

Zusätzlich eine Version mit Microwave-Sensor verfügbar

CRI>80



## ANWENDUNGSGEBIETE

Treppenhäuser, Flure, Badezimmer





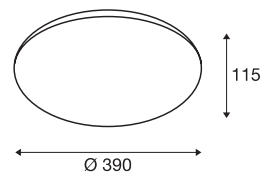

# SURFACE

INDOOR



Produktbezeichnung	Farbe	Systemleistung	Netzspannung	Schutzklasse	Lichtstrom	Effizienz	Farbtemperatur
SURFACE V 390 <i>10 / 15 / 20 W, 830 / 840, IP44</i>	○	20 W	220-240		1850 lm	93 lm/W	3000 K
					2000 lm	100 lm/W	4000 K
SURFACE V 390 <i>10 / 15 / 20 W, 830 / 840, IP44, Sensor</i>	○	20 W	220-240		1850 lm	93 lm/W	3000 K
					2000 lm	100 lm/W	4000 K



	CRI					Lebensdauer	UGR	Steuerung	IP	IK	Art.-Nr.	EUR
	>80	120°	-	-	-	 L80B10	-	-	44	-	1007516	50,00
	>80	120°	-	-	-	 L80B10	-	-	44	-	1007517	65,00

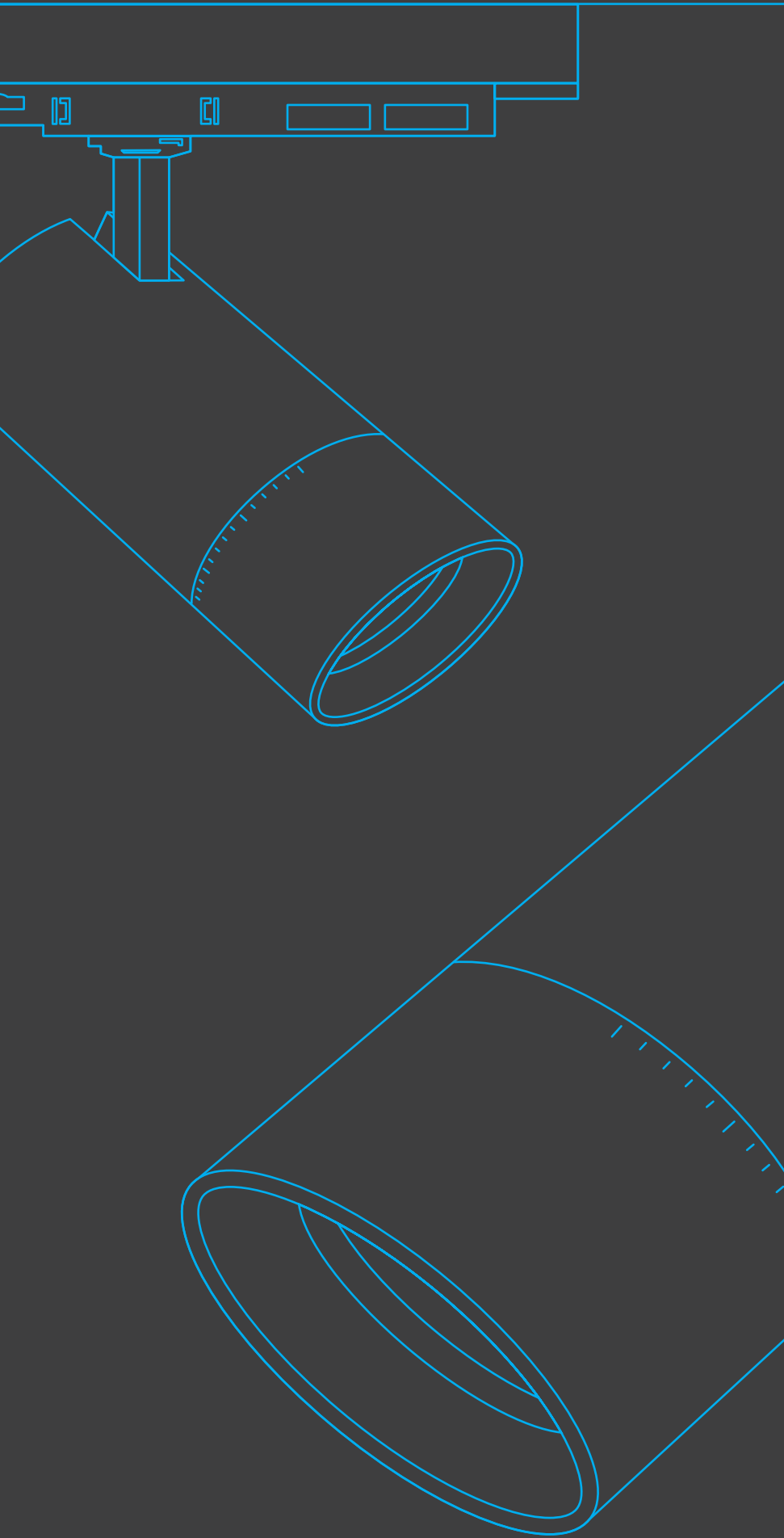

Zoomobjektiv durch  
mechanische Drehung  
von 24° bis 60°  
stufenlos einstellbar





# TRACKSPOT

## PRODUKTVORTEILE

Zoomobjektiv durch mechanische Drehung von 24° bis 60°  
stufenlos einstellbar

Einfache Änderung der Lichtfarbe und Systemleistung mittels DIP-Schalter

Hochwertiger 3-Phasen-Stromschienen-Strahler mit hervorragender  
Lichtqualität dank CRI>90

Schlichtes und zeitloses Design



Verfügbar ab  
Dezember 2023



90° vertikal und  
330° horizontal drehbar

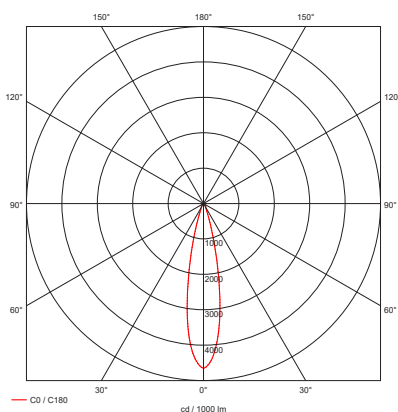

Die Grafik bezieht sich auf den Artikel 1007656  
in 30 W, 3000 K und 24° Ausstrahlwinkel.

## PRODUKTEIGENSCHAFTEN

Verfügbar in zwei Größen, in schwarz und weiß

Schaltbare Systemleistung: 10 W / 15 W / 20 W (Größe S);  
25 W / 30 W / 35 W (Größe M)

Multi-Color: 2700 K / 3000 K / 4000 K

CRI>90

## ANWENDUNGSGEBIETE

Modengeschäfte, Supermärkte, Hotels

# SCHLICHTES MULTITALENT

---

Die neue Produktlinie SLVtec wird mit einem Highlight eingeführt: dem SLV Trackspot. Dieser hochwertige 3-Phasen-Stromschienen-Strahler mit mechanischem Zoomobjektiv bietet Elektroinstallateuren und Lichtplanern ein leistungsstarkes Werkzeug zur Gestaltung von Räumen sowie zur Akzentbeleuchtung von Objekten. Mit den multifunktionalen Einstellungen des SLV Trackspots schaffen Sie in verschiedenen Anwendungsbereichen das passende Licht. Erhältlich ist der Trackspot im zeitlosen Design und schlichten Farben Schwarz und Weiß.



## EINFACH ANPASSBAR AN JEDEN EINSATZORT

- 1 Multi-Zoom: 24° bis 60°
- 2 Multi-Color: 2700 K / 3000 K / 4000 K
- 3 Multi-Power: 10 W / 15 W / 20 W (Größe S); 25 W / 30 W / 35 W (Größe M)
- 4 2 Größen in je 2 Farben für 3-Phasen-Stromschienensystem



## MULTI-POWER

Die schaltbare Systemleistung ermöglicht es Ihnen, verschiedene Lumen-Pakete zu erzeugen. Über einen Schalter an der Leuchte können Sie die Lichtintensität nach Bedarf anpassen und so das gewünschte Beleuchtungsniveau erreichen.

## 3-PHASEN STROM-SCHIENENSYSTEM

Die Kompatibilität mit einem 3-Phasen-Stromschienensystem sorgt für eine einfache Installation und flexibles Positionieren der Leuchten.

## MULTI-COLOR

Mit der Multi-Color Funktion können Sie die Lichtfarbe anpassen, um die gewünschte Stimmung zu erzeugen. Mittels DIP-Schalter können Sie problemlos zwischen 2700 K, 3000 K und 4000 K wählen und damit die richtige Atmosphäre schaffen.

## HOCHWERTIGES GEHÄUSE

Schlichtes Design in schwarz und weiß erhältlich

## MAXIMALE FLEXIBILITÄT

Der TRACKSPOT ist mit 90° vertikal und 330° horizontal drehbar

## MULTI-ZOOM

Das Zoomobjektiv des Trackspots ermöglicht eine mechanische stufenlose Einstellung des Ausstrahlungswinkels von 24° bis 60°. Somit können Sie Ihr Highlight gezielt hervorheben und den Raum optimal ausleuchten.







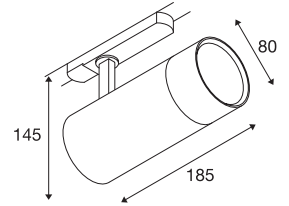
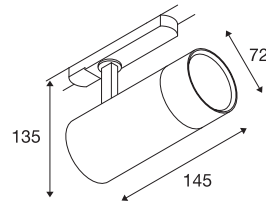

# TRACKSPOT

INDOOR



Produktbezeichnung	Farbe	Systemleistung	Netzspannung	Schutzklasse	Lichtstrom	Effizienz	Farbtemperatur
Trackspot V 3Ph., 10 / 15 / 20 W, 927 / 930 / 940, 24°-60°, schwarz	●	20 W	220-240 V		1800 lm	90 lm/W	2700 K
					1980 lm	99 lm/W	3000 K
					1920 lm	96 lm/W	4000 K
Trackspot V 3Ph., 10 / 15 / 20 W, 927 / 930 / 940, 24°-60°, weiß	○	20 W	220-240 V		1800 lm	90 lm/W	2700 K
					1980 lm	99 lm/W	3000 K
					1920 lm	96 lm/W	4000 K
Trackspot V 3Ph., 25 / 30 / 35 W, 927 / 930 / 940, 24°-60°, schwarz	●	35 W	220-240 V		3090 lm	88 lm/W	2700 K
					3470 lm	99 lm/W	3000 K
					3300 lm	94 lm/W	4000 K
Trackspot V 3Ph., 25 / 30 / 35 W, 927 / 930 / 940, 24°-60°, weiß	○	35 W	220-240 V		3090 lm	88 lm/W	2700 K
					3470 lm	99 lm/W	3000 K
					3300 lm	94 lm/W	4000 K



CRI					Lebensdauer	UGR	Steuerung	IP	IK	Art.-Nr.	EUR
>90	24° - 60°	-	-	-	 L70B50	-	-	20	-	1007655	159,00
>90	24° - 60°	-	-	-	 L70B50	-	-	20	-	1007654	159,00
>90	24° - 60°	-	-	-	 L70B50	-	-	20	-	1007657	179,00
>90	24° - 60°	-	-	-	 L70B50	-	-	20	-	1007656	179,00

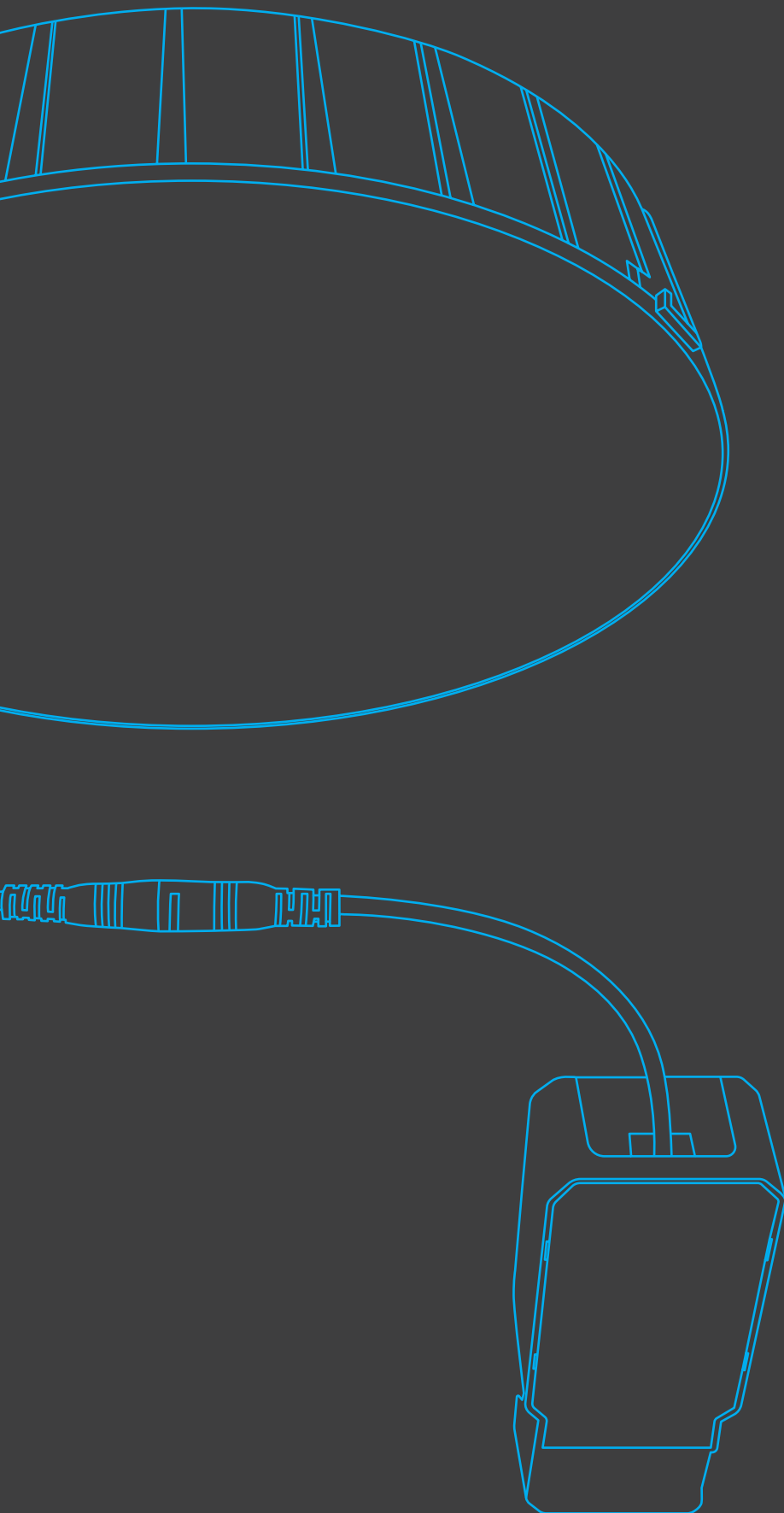

## KOMBINIEREN SIE



DOWNLIGHT VALUE  
100 / 150 / 200

+



Flache oder zurückgesetzte  
Abdeckungen in drei Größen  
und je zwei Farben

=



Beim Kauf eines DOWNLIGHT ist  
der Montagerahmen nicht standardmäßig  
im Lieferumfang enthalten

# DOWNLIGHT

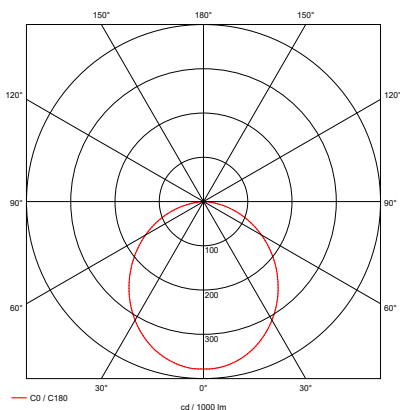

Die Grafik bezieht sich auf den Artikel 1007509 in 9 W und 3000 K.

## PRODUKTVORTEILE

Einfache Änderung der Lichtfarbe sowie der Lichtintensität mittels DIP-Schalter

Einfacher Wechsel zwischen der leicht zurückgesetzten und der flachen Abdeckung dank Bajonettverschluss

Mehr Komfort bei der Installation durch die integrierte Schnellverbinder Anschlussbox des LED-Treibers

Weniger Nacharbeit auf der Baustelle durch gängige Einbaudurchmesser von 100 mm, 150 mm und 200 mm

Hohe Energieeinsparung dank einer Effizienz von bis zu 126 lm/W

## PRODUKTEIGENSCHAFTEN

Drei Downlights mit schaltbaren Systemleistungen (außer DOWNLIGHT V 100) und schaltbaren Farbtemperaturen in den gängigsten Einbaudurchmessern

Multi-Color: 3000 K / 4000 K

CRI>80

IP-Schutzklasse: IP20 / IP54

## ANWENDUNGSGEBIETE

Büros, Flure, Treppenhäuser

# DOWNLIGHT

INDOOR



Produktbezeichnung	Farbe	Systemleistung	Netzspannung	Schutzklasse	Lichtstrom	Effizienz	Farbtemperatur
DOWNLIGHT V 100 6 W, 830 / 840, IP54	●	6 W	220-240 V	□	610 lm	102 lm/W	3000 K
					640 lm	107 lm/W	4000 K
DOWNLIGHT V 150 9 / 15 W, 830 / 840, IP54	●	15 W	220-240 V	□	1750 lm	117 lm/W	3000 K
					1900 lm	127 lm/W	4000 K
DOWNLIGHT V 200 15 / 21 W, 830 / 840, IP54	●	21 W	220-240 V	□	2360 lm	112 lm/W	3000 K
					2490 lm	119 lm/W	4000 K

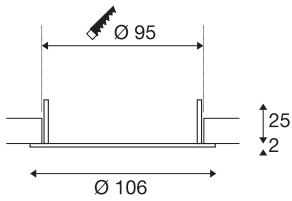

1007476, 1007477

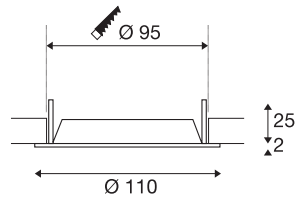

1007478, 1007479

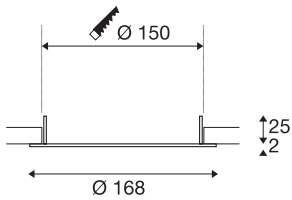

1007480, 1007481

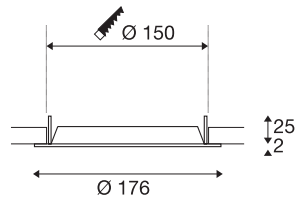

1007482, 1007483

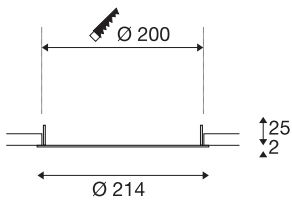



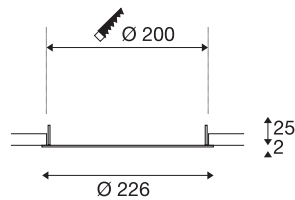



1007484, 1007485



1007486, 1007487



CRI					Lebensdauer	UGR	Steuerung	IP	IK	Art.-Nr.	EUR
>80	105°	-	-	-	 L70B50	-	-	54*	02	1007508	45,00
>80	105°	-	-	-	 L70B50	-	-	54*	02	1007509	53,00
>80	105°	-	-	-	 L70B50	-	-	54*	02	1007510	60,00

\*IP20 rückseitig



Produktbezeichnung	Farbe	Netzspannung	Schutzklasse	Steuerung	Art.-Nr.	EUR
DOWNLIGHT V 100 Fläche Abdeckung <i>schwarz</i>	●	-	-	-	1007477	5,00
DOWNLIGHT V 100 Fläche Abdeckung <i>weiß</i>	○	-	-	-	1007476	5,00
DOWNLIGHT V 100 Zurückgesetzte Abdeckung <i>schwarz</i>	●	-	-	-	1007479	5,00
DOWNLIGHT V 100 Zurückgesetzte Abdeckung <i>weiß</i>	○	-	-	-	1007478	5,00
DOWNLIGHT V 150 Fläche Abdeckung <i>schwarz</i>	●	-	-	-	1007481	7,00
DOWNLIGHT V 150 Fläche Abdeckung <i>weiß</i>	○	-	-	-	1007480	7,00
DOWNLIGHT V 150 Zurückgesetzte Abdeckung <i>schwarz</i>	●	-	-	-	1007483	7,00
DOWNLIGHT V 150 Zurückgesetzte Abdeckung <i>weiß</i>	○	-	-	-	1007482	7,00
DOWNLIGHT V 200 Fläche Abdeckung <i>schwarz</i>	●	-	-	-	1007485	10,00
DOWNLIGHT V 200 Fläche Abdeckung <i>weiß</i>	○	-	-	-	1007484	10,00
DOWNLIGHT V 200 Zurückgesetzte Abdeckung <i>schwarz</i>	●	-	-	-	1007487	10,00
DOWNLIGHT V 200 Zurückgesetzte Abdeckung <i>weiß</i>	○	-	-	-	1007486	10,00

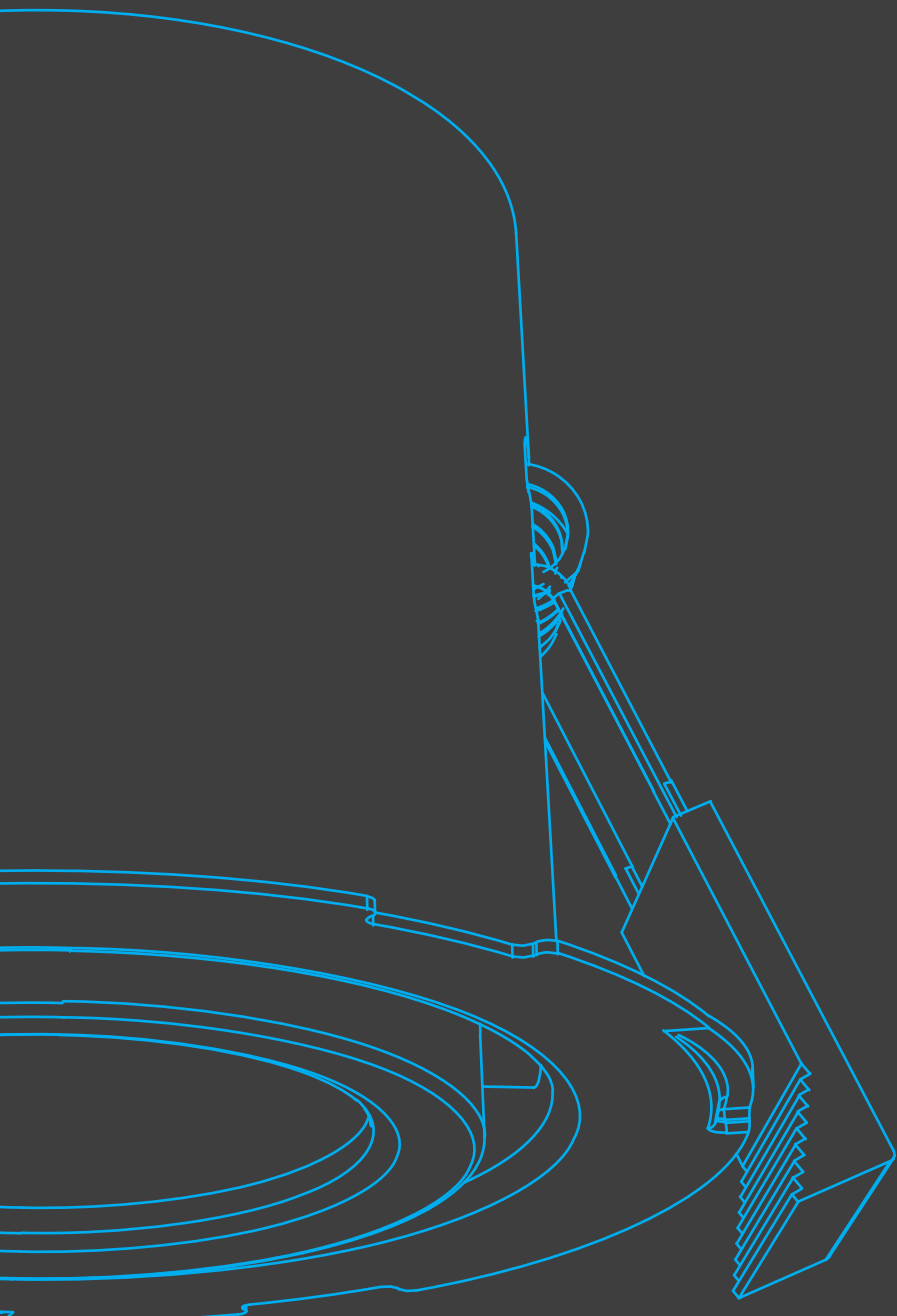

## KOMBINIEREN SIE



UNIVERSAL  
DOWNLIGHT



Frontring in den Farben  
Schwarz, Weiß, Gold, Gold matt  
und Aluminium gebürstet



Beim Kauf eines UNIVERSAL DOWNLIGHT  
ist der Frontring nicht standardmäßig  
im Lieferumfang enthalten



Sie möchten mehr über  
dieses Produkt erfahren?  
Jetzt das Video anschauen.

# UNIVERSAL DOWNLIGHT



Auch im  
12er Multipack  
erhältlich

## PRODUKTVORTEILE

Starre und schwenkbare Version mit wechselbaren Abdeckungen

Schaltbare Systemleistung und Farbtemperaturen

Geringe Einbautiefe

Passt sich optisch und funktional an verschiedenste Raumsituationen an

Easy To Install dank Schnellverbinder-Anschlussbox

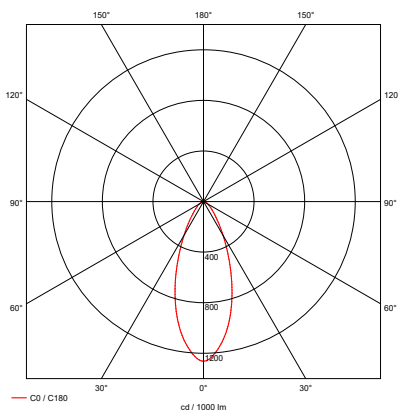

Die Grafik bezieht sich auf den  
Artikel 1007095 in 8 W und 3000 K.

## PRODUKTEIGENSCHAFTEN

Leistungsstarkes LED-Modul mit CRI>90

Schaltbare Systemleistung 5 W / 8 W

Multi-Color: 2700 K / 3000 K / 4000 K / 6500 K

Runde und eckige Abdeckungen in je fünf Farben separat erhältlich

Für Deckenausschnitt  $\varnothing$  68 mm

## ANWENDUNGSGEBIETE

Residential, Büro, Shop

# KONFIGURIEREN SIE IHR DOWNLIGHT

---

Unauffällig und universell einsetzbar: Die UNIVERSAL DOWNLIGHT als starre und schwenkbare Variante sind Einbauleuchten, die mit ihrem engen Halbstreuwinkel von 36 Grad ein zielgerichtetes Licht erzeugen. Vor der Installation lässt sich die Lichtfarbe via CCT-Switch in einem breiten Spektrum wählen (2700 K / 3000 K / 4000 K / 6500 K). Eine naturgetreue Farbwiedergabe wird durch den CRI über 90 erreicht. Dank der Quick Connector Box ist das Downlight schnell und einfach installiert. Vervollständigen Sie Ihr Universal Downlight mit den separat erhältlichen Abdeckungen in rund oder eckig, die jeweils in den Farben Schwarz, Weiß, Gold, Gold matt und Aluminium gebürstet verfügbar sind.

## WÄHLEN SIE IHRE BEVORZUGTE ...

- 1 Variante (starr oder schwenkbar)
- 2 Abdeckung (rund oder eckig, in den Farben Schwarz, Weiß, Gold, Gold matt und Aluminium gebürstet)
- 3 Farbtemperatur (2700 K / 3000 K / 4000 K / 6500 K)
- 4 Systemleistung (5 W / 8 W)

FERTIG!



# UNIVERSAL DOWNLIGHT

## UNIVERSAL DOWNLIGHT



Als starre Version erhältlich

## UNIVERSAL DOWNLIGHT MOVE



Als schwenkbare Version erhältlich



Austauschbare Abdeckung in eckig oder rund und in den Farben Schwarz, Weiß, Gold, Gold matt und Aluminium gebürstet

Schaltbare Farbtemperatur  
2700 K / 3000 K / 4000 K / 6500 K

Schaltbare Systemleistung  
5 W / 8 W

Hohe Lichtqualität und Farbwiedergabe  
durch LED mit CRI>90

# UNIVERSAL DOWNLIGHT

INDOOR



Produktbezeichnung	Farbe	Systemleistung	Netzspannung	Schutzklasse	Lichtstrom	Effizienz	Farbtemperatur
UNIVERSAL DOWNLIGHT MOVE PHASE <i>IP20, schwenkbar, 5 / 8 W, 2700 / 3000 / 4000 / 6500 K, 38°, ohne Abdeckung</i>	●	8 W	220-240 V		560 lm	70 lm/W	2700 K
					610 lm	76 lm/W	3000 K
					680 lm	85 lm/W	4000 K
					640 lm	80 lm/W	6500 K
UNIVERSAL DOWNLIGHT PHASE <i>IP65, 5 / 8 W, 2700 / 3000 / 4000 / 6500 K, 38°, ohne Abdeckung</i>	●	8 W	220-240 V		560 lm	70 lm/W	2700 K
					610 lm	76 lm/W	3000 K
					680 lm	85 lm/W	4000 K
					640 lm	80 lm/W	6500 K



L x B x H (mm):

88 x 88 x 35

Produktbezeichnung	Farbe	Netzspannung	Schutzklasse	Steuerung	Art.-Nr.	EUR
UNIVERSAL DOWNLIGHT Abdeckung <i>Für Downlight IP20, schwenkbar, eckig, schwarz</i>	●	-	-	-	1007184	4,00
UNIVERSAL DOWNLIGHT Abdeckung <i>Für Downlight IP20, schwenkbar, eckig, weiß</i>	○	-	-	-	1007185	4,00
UNIVERSAL DOWNLIGHT Abdeckung <i>Für Downlight IP20, schwenkbar, eckig, gold</i>	●	-	-	-	1007187	4,50
UNIVERSAL DOWNLIGHT Abdeckung <i>Für Downlight IP20, schwenkbar, eckig, gold matt</i>	●	-	-	-	1007194	4,50
UNIVERSAL DOWNLIGHT Abdeckung <i>Für Downlight IP20, schwenkbar, eckig, aluminium</i>	●	-	-	-	1007186	4,50
UNIVERSAL DOWNLIGHT Abdeckung <i>Für Downlight IP65, eckig, schwarz</i>	●	-	-	-	1007180	4,00
UNIVERSAL DOWNLIGHT Abdeckung <i>Für Downlight IP65, eckig, weiß</i>	○	-	-	-	1007181	4,00
UNIVERSAL DOWNLIGHT Abdeckung <i>Für Downlight IP65, eckig, gold</i>	●	-	-	-	1007183	4,50
UNIVERSAL DOWNLIGHT Abdeckung <i>Für Downlight IP65, eckig, gold matt</i>	●	-	-	-	1007193	4,50
UNIVERSAL DOWNLIGHT Abdeckung <i>Für Downlight IP65, eckig, aluminium</i>	●	-	-	-	1007182	4,50

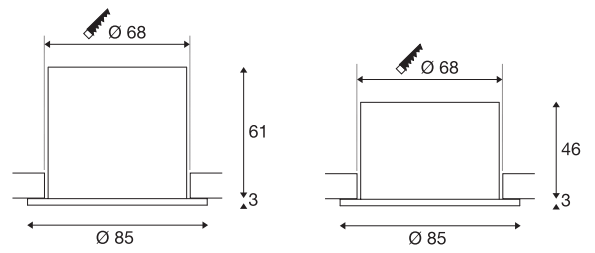

CRI					Lebensdauer	UGR	Steuerung	IP	IK	Art.-Nr.	EUR
>90	38°	-	30°	10	 L70B50	<28		20	02	1007090	27,00
>90	38°	-	-	10	 L70B50	<28		65*	02	1007095	26,50

\*IP20 rückseitig



Ø x L (mm):  
88 x 35

Produktbezeichnung	Farbe	Netzspannung	Schutzklasse	Steuerung	Art.-Nr.	EUR
UNIVERSAL DOWNLIGHT Abdeckung Für Downlight IP20, schwenkbar, rund, schwarz		-	-	-	1007091	3,00
UNIVERSAL DOWNLIGHT Abdeckung Für Downlight IP20, schwenkbar, rund, weiß		-	-	-	1007092	3,00
UNIVERSAL DOWNLIGHT Abdeckung Für Downlight IP20, schwenkbar, rund, gold		-	-	-	1007094	3,50
UNIVERSAL DOWNLIGHT Abdeckung Für Downlight IP20, schwenkbar, rund, gold matt		-	-	-	1007191	3,50
UNIVERSAL DOWNLIGHT Abdeckung Für Downlight IP20, schwenkbar, rund, aluminium		-	-	-	1007093	3,50
UNIVERSAL DOWNLIGHT Abdeckung Für Downlight IP65, rund, schwarz		-	-	-	1007096	3,00
UNIVERSAL DOWNLIGHT Abdeckung Für Downlight IP65, rund, weiß		-	-	-	1007097	3,00
UNIVERSAL DOWNLIGHT Abdeckung Für Downlight IP65, rund, gold		-	-	-	1007099	3,50
UNIVERSAL DOWNLIGHT Abdeckung Für Downlight IP65, rund, gold matt		-	-	-	1007192	3,50
UNIVERSAL DOWNLIGHT Abdeckung Für Downlight IP65, rund, aluminium		-	-	-	1007098	3,50

# UNIVERSAL DOWNLIGHT

## DECKENEINBAULEUCHTEN



Produktbezeichnung	Farbe	Systemleistung	Netzspannung	Schutzklasse	Lichtstrom	Effizienz	Farbtemperatur
Set bestehend aus 12 x 1007090 UNIVERSAL DOWNLIGHT MOVE PHASE, IP20, 38° + 1007091 UNIVERSAL DOWNLIGHT Cover, IP20, schwarz	●	8 W	220-240 V		560 lm	70 lm/W	2700 K
					610 lm	76 lm/W	3000 K
					680 lm	85 lm/W	4000 K
					640 lm	80 lm/W	6500 K
Set bestehend aus 12 x 1007090 UNIVERSAL DOWNLIGHT MOVE PHASE, IP20, 38° + 1007092 UNIVERSAL DOWNLIGHT Cover, IP20, weiß	○	8 W	220-240 V		560 lm	70 lm/W	2700 K
					610 lm	76 lm/W	3000 K
					680 lm	85 lm/W	4000 K
					640 lm	80 lm/W	6500 K
Set bestehend aus 12 x 1007095 UNIVERSAL DOWNLIGHT PHASE IP65, 38° + 1007096 UNIVERSAL DOWNLIGHT Cover, IP65, schwarz	●	8 W	220-240 V		560 lm	70 lm/W	2700 K
					610 lm	76 lm/W	3000 K
					680 lm	85 lm/W	4000 K
					640 lm	80 lm/W	6500 K
Set bestehend aus 12 x 1007095 UNIVERSAL DOWNLIGHT PHASE, IP65, 38° +1007097 UNIVERSAL DOWNLIGHT Cover, IP65, weiß	○	8 W	220-240 V		560 lm	70 lm/W	2700 K
					610 lm	76 lm/W	3000 K
					680 lm	85 lm/W	4000 K
					640 lm	80 lm/W	6500 K



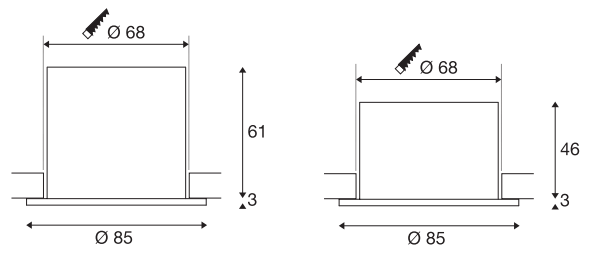

	CRI					Lebensdauer	UGR	Steuerung	IP	IK	Art.-Nr.	EUR
	>90	38°	-	30°	10	 L70B50	<28		20	02	<b>1007273</b>	<b>360,00</b>
	>90	38°	-	30°	10	 L70B50	<28		20	02	<b>1007274</b>	<b>360,00</b>
	>90	38°	-	-	10	 L70B50	<28		20 / 65	02	<b>1007271</b>	<b>354,00</b>
	>90	38°	-	-	10	 L70B50	<28		20 / 65	02	<b>1007272</b>	<b>354,00</b>

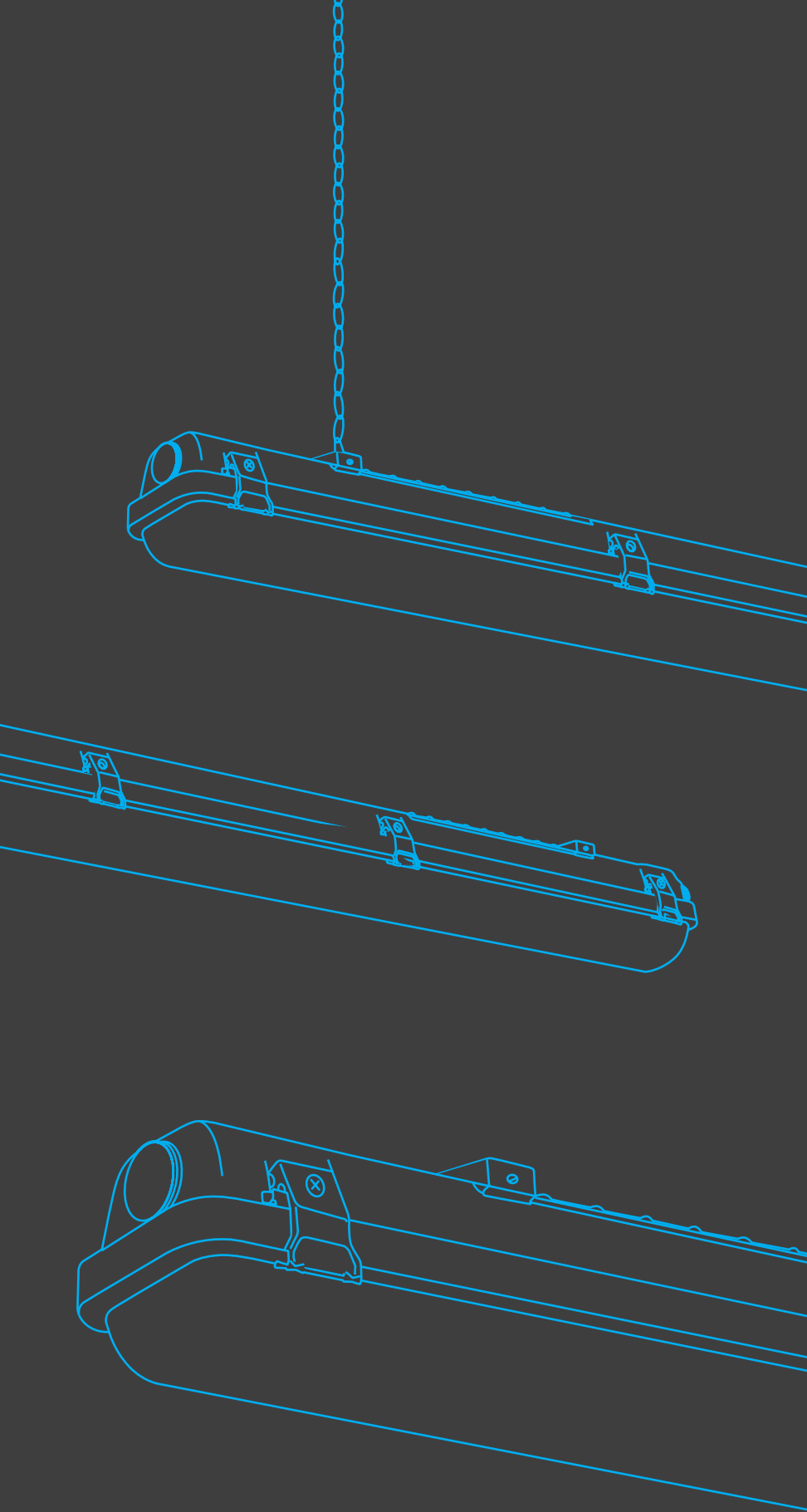

Als Deckenaufbau-  
oder Pendelleuchte  
verwendbar



# WATERPROOF

## PRODUKTVORTEILE

Vollständig staubdicht und geschützt vor starkem Strahlwasser durch IP65

Einfache Änderung der Farbtemperatur und Systemleistung mittels DIP-Schalter

Werkzeugfreie Durchgangsverdrahtung von zwei Leuchten dank des mitgelieferten Sets

Hoher Komfort bei der Installation durch herausnehmbaren Geräteträger

Energieeinsparung von bis zu 60 % im Vergleich zu Leuchtstoffleuchten

Durchgangsverdrahtung 5 x 2,5 mm<sup>2</sup> nach Industriestandard



Multifunktionale  
Leuchte mit IP65

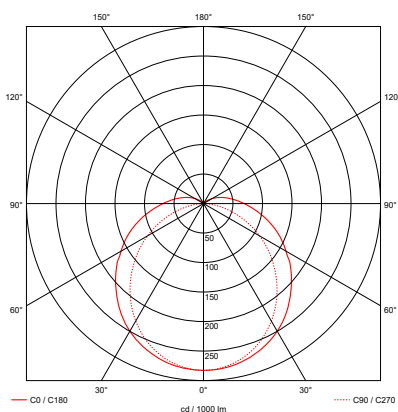

Die Grafik bezieht sich auf den Artikel 1007490 in 32 W und 3000 K.

## PRODUKTEIGENSCHAFTEN

Feuchtraumleuchte in zwei Längen: 1200 mm und 1500 mm

Schaltbare Systemleistung 18 W / 32 W

Multi-Color: 3000 K / 4000 K

Als DALI-Version mit fester Systemleistung und 4000 K erhältlich

Exzellente Effizienz mit über 120 lm/W



## ANWENDUNGSGEBIETE

Industrieräume, Garagen, Werkstätte









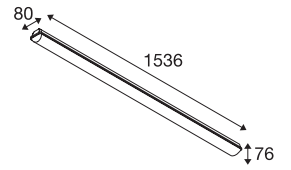
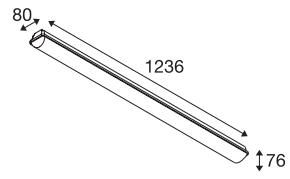

# WATERPROOF

INDUSTRY



Produktbezeichnung	Farbe	Systemleistung	Netzspannung	Schutzklasse	Lichtstrom	Effizienz	Farbtemperatur
WATERPROOF V 1200 <i>18 / 32 W, 830 / 840, IP66</i>	●	32 W	220-240 V		3860 lm	121 lm/W	3000 K
					4130 lm	129 lm/W	4000 K
WATERPROOF V DALI 1200 <i>36 W, 840, IP66</i>	●	36 W	220-240 V		4470 lm	124 lm/W	4000 K
WATERPROOF V 1500 <i>26 / 45 W, 830 / 840, IP66</i>	●	45 W	220-240 V		5670 lm	126 lm/W	3000 K
					5970 lm	133 lm/W	4000 K
WATERPROOF V DALI 1500 <i>36 W, 840, IP66</i>	●	50 W	220-240 V		6640 lm	132 lm/W	4000 K



CRI					Lebensdauer	UGR	Steuerung	IP	IK	Art.-Nr.	EUR
>80	-	-	-	-	 L80B10	-	-	66	08	1007490	80,00
>80	-	-	-	-	 L80B10	-		66	08	1007493	180,00
>80	-	-	-	-	 L80B10	-	-	66	08	1007491	95,00
>80	-	-	-	-	 L80B10	-		66	08	1007495	195,00

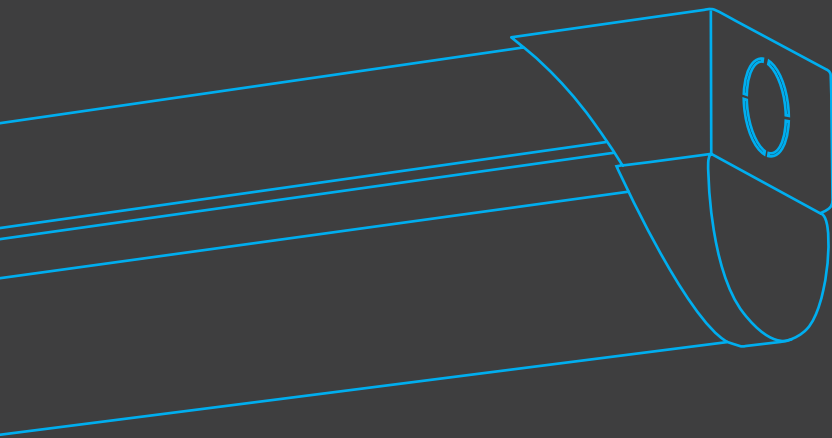
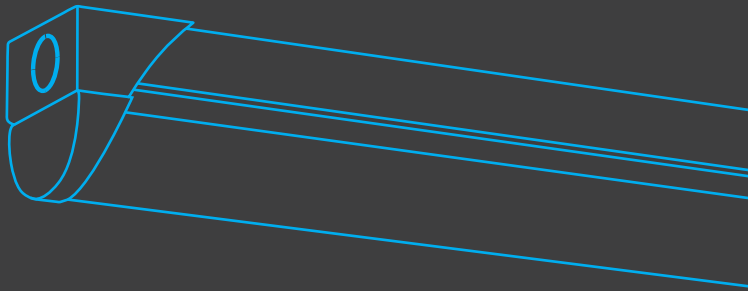
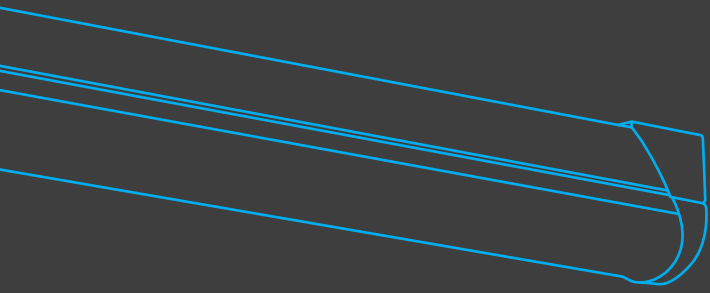

3000 K



4000 K



5700 K

# INDUSTRY BATTEN

## PRODUKTVORTEILE

Einfache Änderung der Farbtemperatur und Systemleistung mittels DIP-Schalter

Hervorragende Effizienz mit bis zu 140 lm/W

Ersatzprodukt für die herkömmlichen T8 Leuchten mit bis zu 5800 lm

Werkzeugfreier elektrischer Anschluss dank Druckklemme

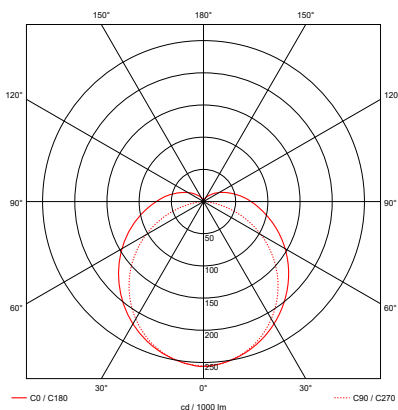

Die Grafik bezieht sich auf den Artikel 1007507 in 42 W und 3000 K.

## PRODUKTEIGENSCHAFTEN

Verfügbar in zwei Größen: 1200 mm und 1500 mm

Schaltbare Systemleistung

Multi-Color: 3000 K / 4000 K / 5700 K

CRI>80

## ANWENDUNGSGEBIETE

Werkstätte, Industrieräume, Keller

# INDUSTRY BATTEN







INDUSTRY

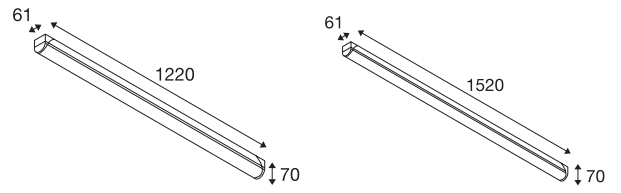

Produktbezeichnung	Farbe	Systemleistung	Netzspannung	Schutzklasse	Lichtstrom	Effizienz	Farbtemperatur
INDUSTRY BATTEN V 1200 <i>18 / 32 W, 830 / 840 / 857</i>	○	32 W	220-240 V	⊕ ⊖	3910 lm	122 lm/W	3000 K
					4350 lm	136 lm/W	4000 K
					4140 lm	129 lm/W	5700 K
INDUSTRY BATTEN V 1500 <i>22 / 42 W, 830 / 840 / 857</i>	○	42 W	220-240 V	⊕ ⊖	5220 lm	124 lm/W	3000 K
					5760 lm	137 lm/W	4000 K
					5460 lm	130 lm/W	5700 K





CRI					Lebensdauer	UGR	Steuerung	IP	IK	Art.-Nr.	EUR
>80	150°	-	-	-	 L70B50	-	-	20	04	1007506	70,00
>80	150°	-	-	-	 L70B50	-	-	20	04	1007507	85,00

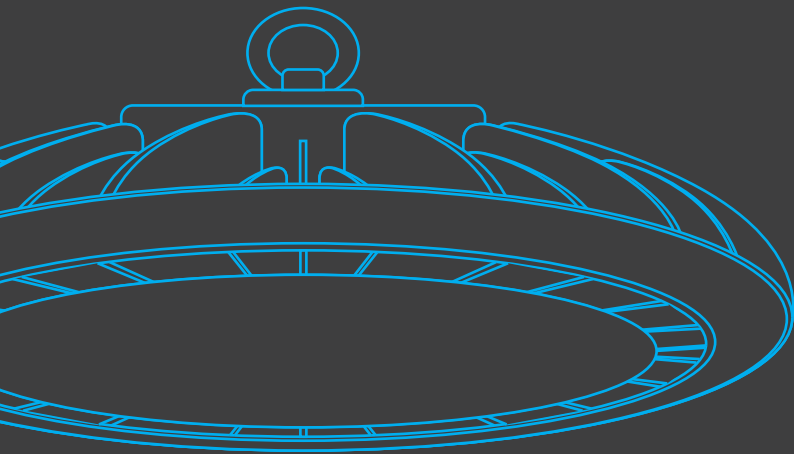

Mit Abhängeset

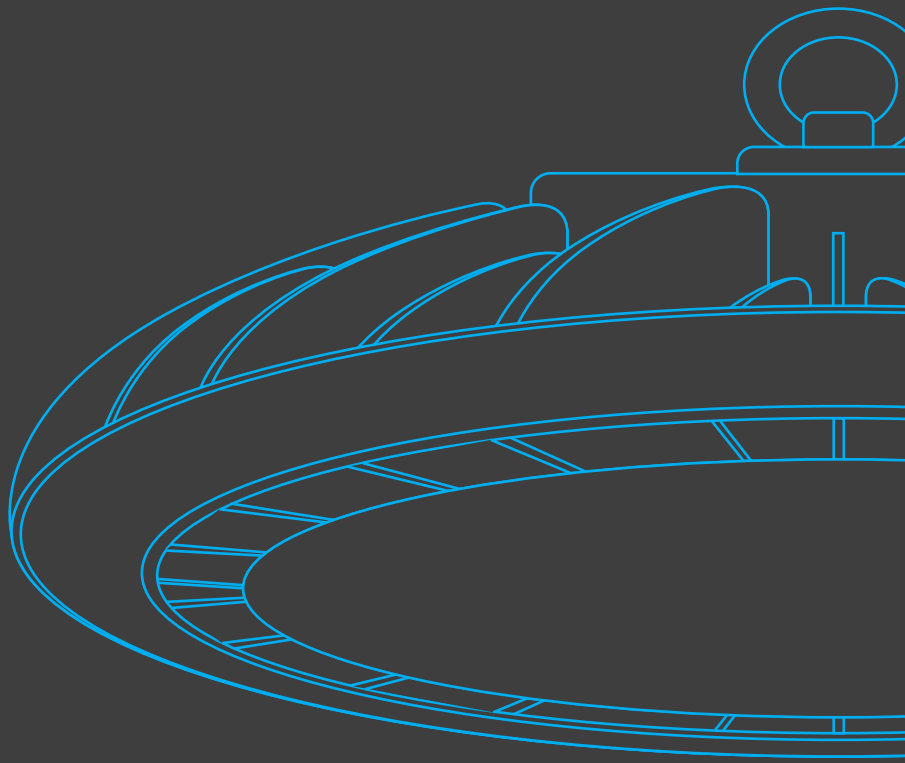

Mit Reflektor 100°



Mit Befestigungsbügel

# HIGHBAY

## PRODUKTVORTEILE

Energieeinsparung bis zu 65 % im Vergleich zu konventionellen Hallenleuchten

Einfache Änderung der Systemleistung mittels DIP-Schalter

Zusätzlicher Reflektor zur Reduzierung der Blendung erhältlich

Optimiertes Gewicht und Größe durch kompakte Bauweise

Hochwertiges Erscheinungsbild und modernes Design

Umgebungstemperatur: -40° bis 40° Celsius

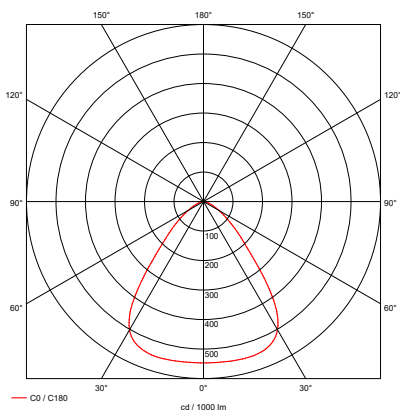

Die Grafik bezieht sich auf den Artikel 1007679 in 200 W.

## PRODUKTEIGENSCHAFTEN

Schaltbare Systemleistung: 100 W / 120 W / 170 W / 200 W

Lichtstrom bis zu 32000 lm

4000 K

Robust und universell einsetzbar dank IK08 und IP65

## ANWENDUNGSGEBIETE

Flughäfen, Industriehallen, Lagerhallen

# HIGHBAY

INDUSTRY



Produktbezeichnung	Farbe	Systemleistung	Netzspannung	Schutzklasse	Lichtstrom	Effizienz	Farbtemperatur	
HIGHBAY V 330 100 / 120 / 170 / 200 W, 840, 90°	●	200 W	220-240 V	⊕	32000 lm	160 lm/W	4000 K	

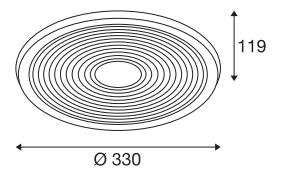

CRI					Lebensdauer	UGR	Steuerung	IP	IK	Art.-Nr.	EUR
>80	90°	-	-	-	L80B50	-	-	65	08	1007679	235,00



Ø x H (mm):  
435 x 130



Ø x L (mm):  
19,2 x 1500



L x B x H (mm):  
202,5 x 49,6 x 132

Produktbezeichnung	Farbe	Netzspannung	Schutzklasse	Steuerung	Art.-Nr.	EUR
HIGHBAY V 330 Reflektor 100°		-	-	-	1007677	50,00
HIGHBAY V Abhängeset 1500 mm	-	-	-	-	1007676	24,00
HIGHBAY V Befestigungsbügel 60° einstellbar schwarz		-	-	-	1007678	24,00

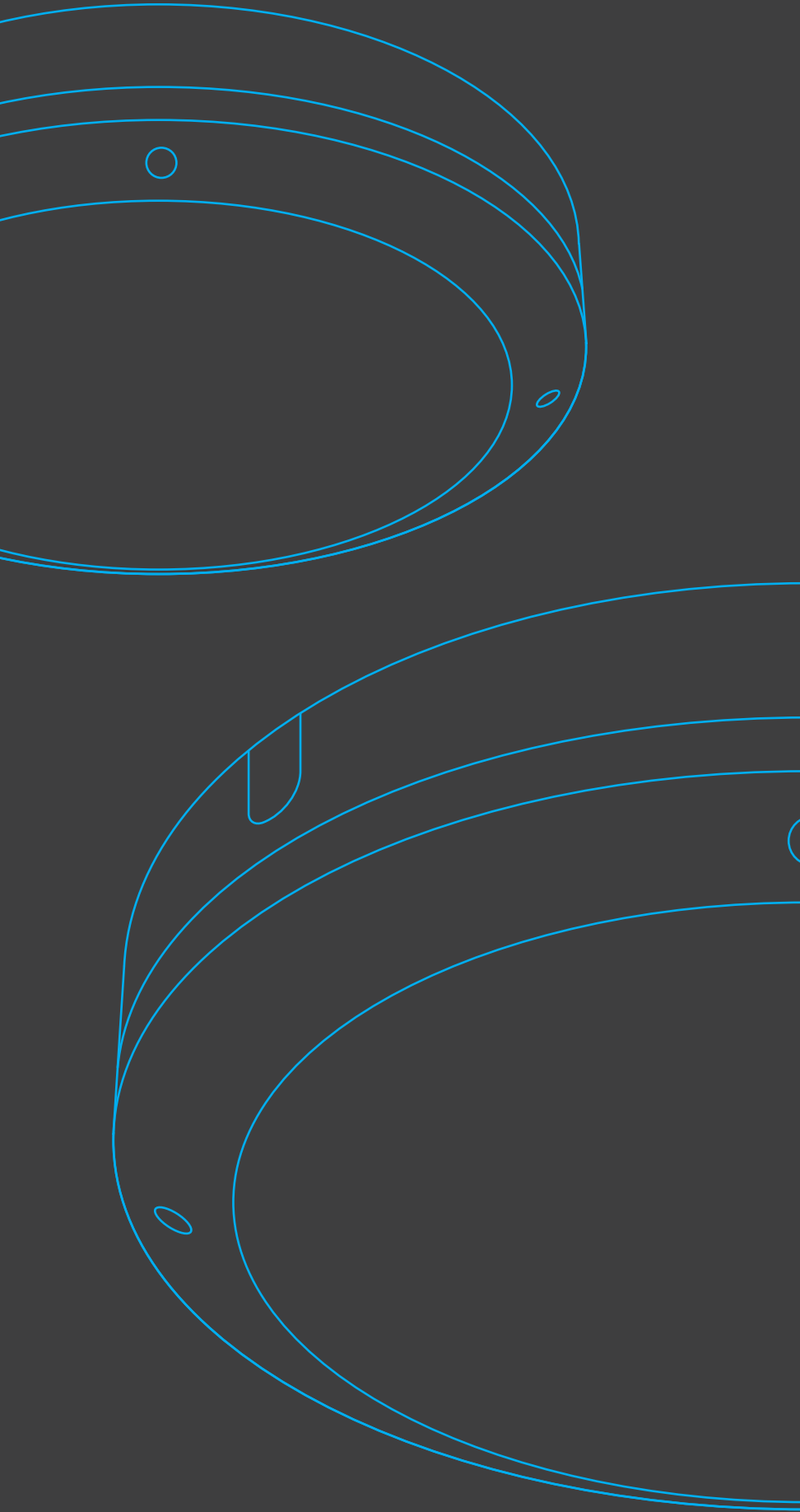

3000 K



4000 K



6500 K

# OUTDOOR BULKHEAD



Robust und  
vandalismussicher  
mit IK10

## PRODUKTVORTEILE

Robuste Außenleuchte mit einem hohen Schutz vor Vandalismus dank IK10

Einfache Änderung der Farbtemperatur mittels DIP-Schalter

Hoher Komfort bei der Installation durch herausnehmbaren Geräteträger

Hochwertige Leuchte mit homogenem Lichtaustritt

Energieeinsparung bis zu 55 % im Vergleich zu Leuchten mit Kompaktleuchtstofflampen (CFLs)

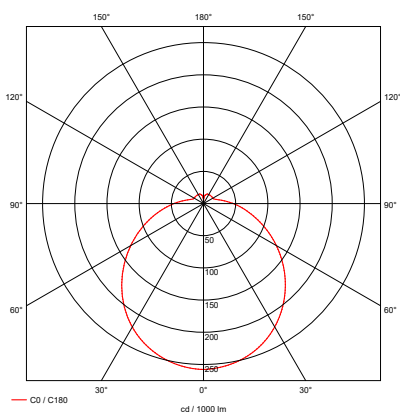

Die Grafik bezieht sich auf den Artikel 1007514 in 3000 K.

## PRODUKTEIGENSCHAFTEN

Hervorragender Schutz dank IP65 und IK10

Multi-Color: 3000 K / 4000 K / 6500 K

CRI > 80

Zusätzlich eine Version mit Microwave-Sensor verfügbar

## ANWENDUNGSGEBIETE

Öffentliche Bereiche, Fassaden, Unterführungen

# OUTDOOR BULKHEAD







OUTDOOR

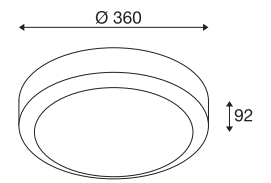

Produktbezeichnung	Farbe	Systemleistung	Netzspannung	Schutzklasse	Lichtstrom	Effizienz	Farbtemperatur
OUTDOOR BULKHEAD V 360 <i>20 W, 830 / 840, IP65, IK10</i>	●	20 W	220-240 V		1750 lm	87,5 lm/W	3000 K
					1850 lm	92,5 lm/W	4000 K
					1900 lm	95 lm/W	6500 K
OUTDOOR BULKHEAD V 360 <i>20 W, 830 / 840, IP65, IK10, Sensor</i>	●	20 W	220-240 V		1750 lm	87,5 lm/W	3000 K
					1850 lm	92,5 lm/W	4000 K
					1900 lm	95 lm/W	6500 K





CRI					Lebensdauer	UGR	Steuerung	IP	IK	Art.-Nr.	EUR
>80	110°	-	-	-	 L80B50	-	-	65	10	1007514	85,00
>80	110°	-	-	-	 L80B50	-	-	65	10	1007515	110,00

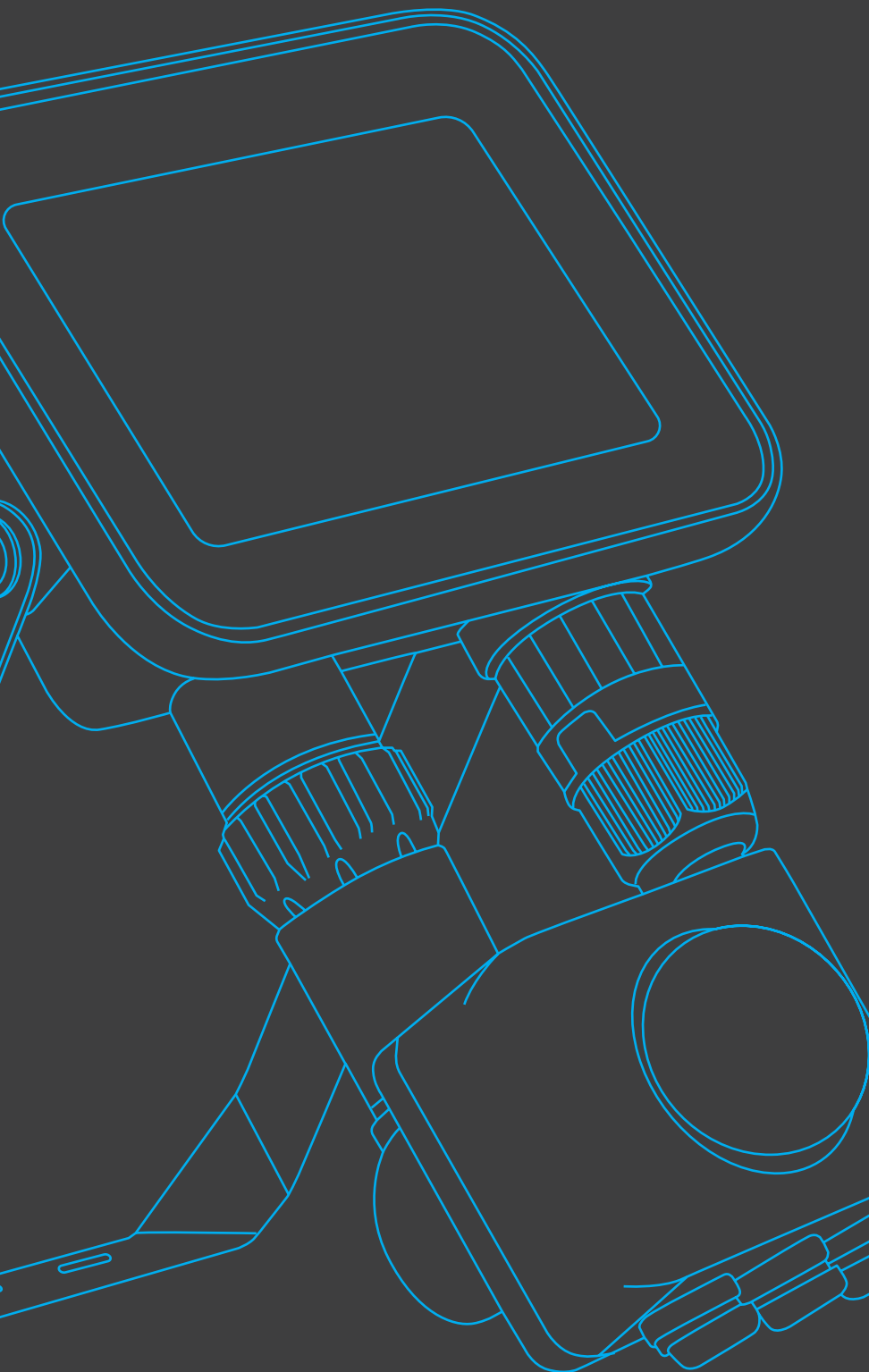

+



=



Bewegungsmelder  
separat erhältlich

# FLOODI

## PRODUKTVORTEILE

Energieeinsparung von bis zu 90 % im Vergleich zu Halogenlampenstrahlern

Programmierbarer Sensor (als Zubehör verfügbar) ermöglicht eine bedarfsoptimierte Ausleuchtung

Einfache Einstellung von Sensorreichweite, Tageslichterkennung und Haltezeit

Einfache Installation dank integrierter wasserfester Anschlussklemme

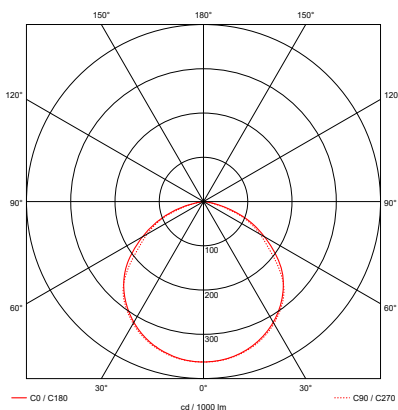

Die Grafik bezieht sich auf den Artikel 1006193.

## PRODUKTEIGENSCHAFTEN

In drei Größen und Leistungsvarianten verfügbar: 9,3 W / 30 W / 48 W

3000 K

Hoher Schutz dank IP65 und IK06

CRI>80

## ANWENDUNGSGEBIETE

Flächenbeleuchtung, Baustellen

# FLOODI

OUTDOOR



Produktbezeichnung	Farbe	Systemleistung	Netzspannung	Schutzklasse	Lichtstrom	Effizienz	Farbtemperatur	
FLOODI S <i>9,3 W, 3000 K, 100°, anthrazit / transparent</i>	●	9.3	220-240	⊕	1040 lm	111 lm/W	3000 K	
FLOODI M <i>30 W, 3000 K, 100°, anthrazit / transparent</i>	●	30	220-240	⊕	2980 lm	99 lm/W	3000 K	
FLOODI L <i>48 W, 3000 K, 100°, anthrazit / transparent</i>	●	48	220-240	⊕	5150 lm	107 lm/W	3000 K	

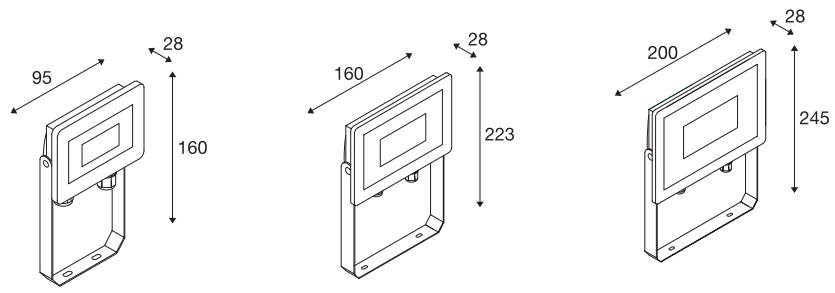

CRI					Lebensdauer	UGR	Steuerung	IP	IK	Art.-Nr.	EUR
>80	100°	-	-	-	 L70B50	-	-	65	06	1006191	30,00
>80	100°	-	-	-	 L70B50	-	-	65	06	1006192	45,00
>80	100°	-	-	-	 L70B50	-	-	65	06	1006193	60,00



L x B x H (mm):  
44 x 69 x 57



Produktbezeichnung	Farbe	Netzspannung	Schutzklasse	Steuerung	Art.-Nr.	EUR
FLOODI Sensor Bewegungsmelder schwarz		220-240 V	-	-	1006326	29,00

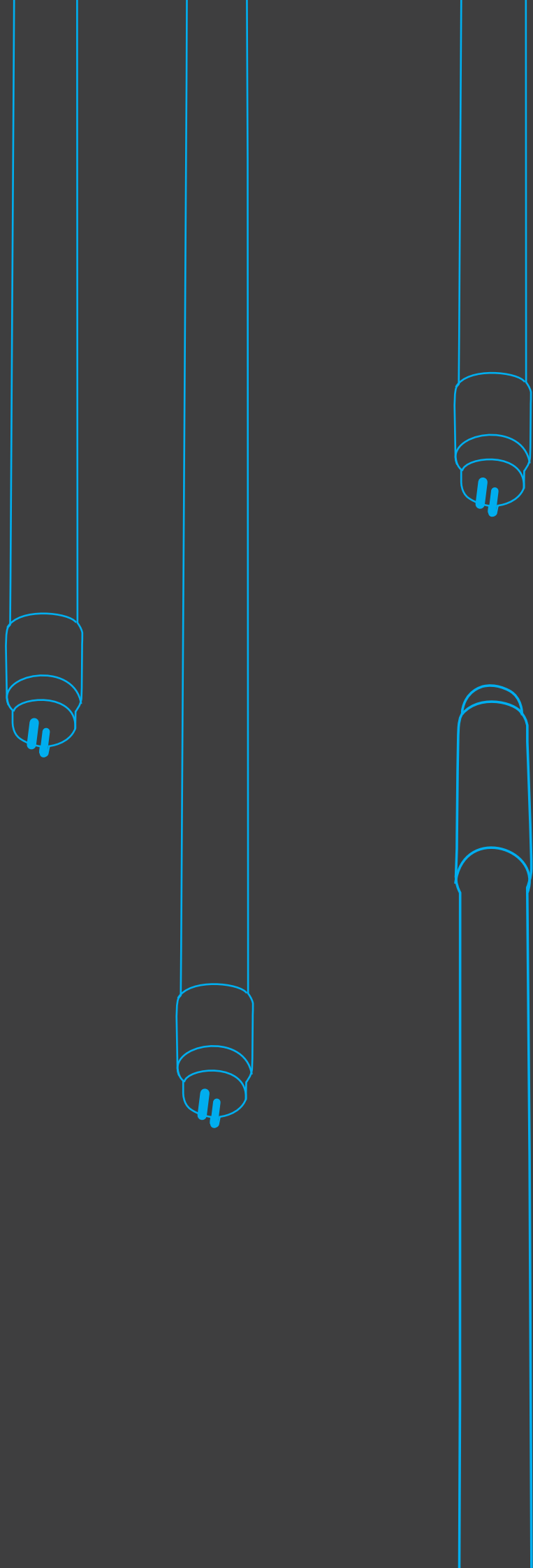

3000 K  
4000 K  
6500 K

# LED TUBE

## PRODUKTVORTEILE

EU-konforme LED-Ersatzprodukte für lineare Leuchtstofflampen T5 und T8

Hohe Energieeffizienz bis zu 150 lm/W

Splitterschutz durch hochwertige PET-Beschichtung

Röhre aus Glas verhindern das Durchhängen des Produkts

Energieeinsparung bis zu 60 % im Vergleich zu T8 Leuchtstofflampen

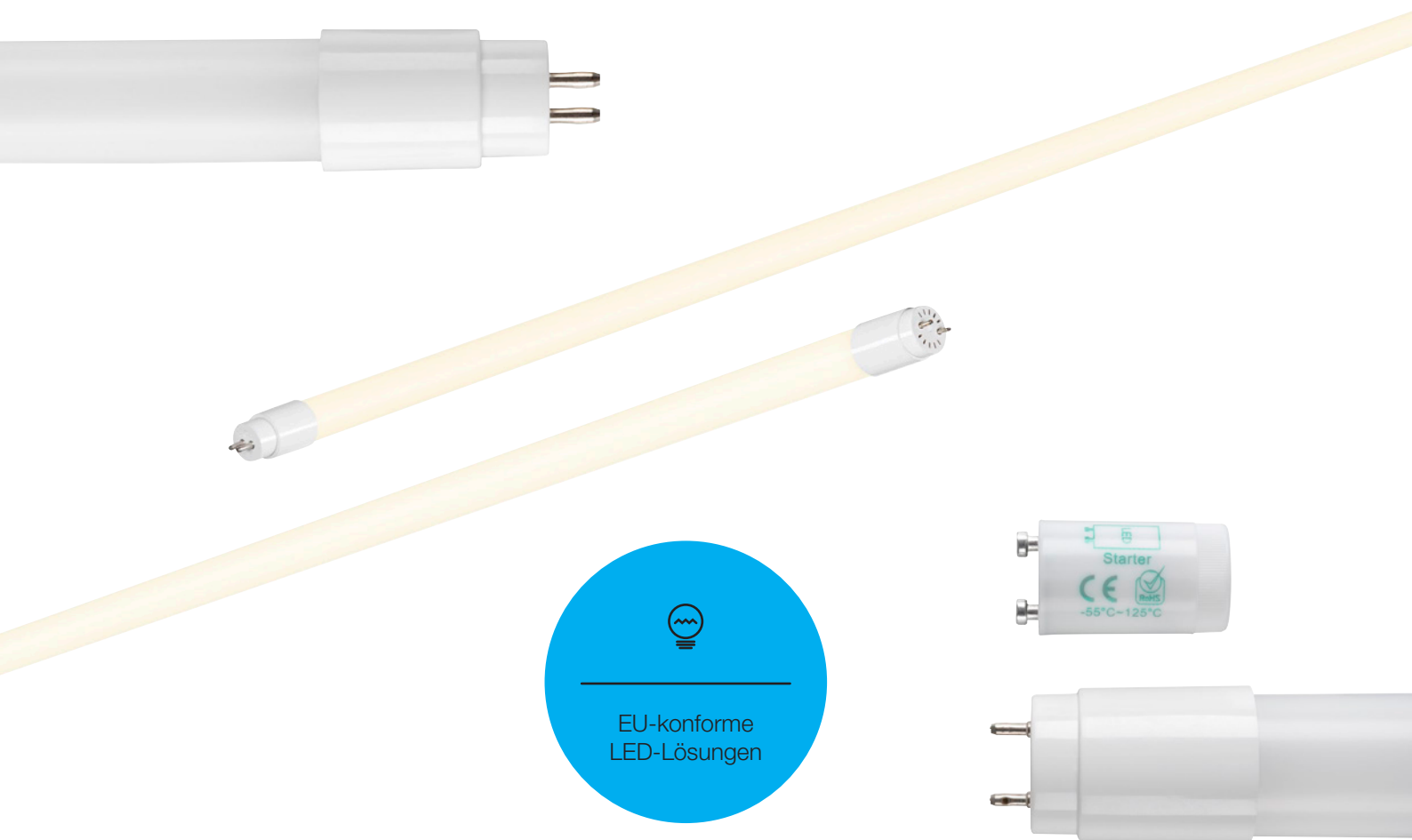

## PRODUKTEIGENSCHAFTEN

Alle Varianten in zwei Größen verfügbar: 1200 mm und 1500 mm

Verfügbare Farbtemperaturen: 3000 K, 4000 K, 6500 K

IP20

CRI>80

Lichtverteilung: 200°

## ANWENDUNGSGEBIETE

Industrie, Supermärkte, Garagen























# LED TUBE

## LEUCHTMITTEL



Produktbezeichnung	Farbe	Systemleistung	Netzspannung	Schutzklasse	Lichtstrom	Effizienz	Farbtemperatur	
LED Tube V T8 <i>Mains &amp; Magnetic 1200, 16 W, 830</i>	○	16 W	220-240 V	-	1850 lm	116 lm/W	3000 K	
LED Tube V T8 <i>Mains &amp; Magnetic 1200, 16 W, 840</i>	○	16 W	220-240 V	-	2000 lm	125 lm/W	4000 K	
LED Tube V T8 <i>Mains &amp; Magnetic 1200, 16 W, 865</i>	○	16 W	220-240 V	-	2000 lm	125 lm/W	6500 K	
LED Tube V T8 <i>Mains &amp; Magnetic 1500, 22 W, 830</i>	○	22 W	220-240 V	-	2500 lm	114 lm/W	3000 K	
LED Tube V T8 <i>Mains &amp; Magnetic 1500, 22 W, 840</i>	○	22 W	220-240 V	-	2700 lm	123 lm/W	4000 K	
LED Tube V T8 <i>Mains &amp; Magnetic 1500, 22 W, 865</i>	○	22 W	220-240 V	-	2700 lm	123 lm/W	6500 K	
LED Tube C T8 <i>Mains &amp; Magnetic 1200, 16 W, 830</i>	○	16 W	220-240 V	-	2200 lm	138 lm/W	3000 K	
LED Tube C T8 <i>Mains &amp; Magnetic 1200, 16 W, 840</i>	○	16 W	220-240 V	-	2400 lm	150 lm/W	4000 K	
LED Tube C T8 <i>Mains &amp; Magnetic 1200, 16 W, 865</i>	○	16 W	220-240 V	-	2400 lm	150 lm/W	6500 K	
LED Tube C T8 <i>Mains &amp; Magnetic 1500, 24 W, 830</i>	○	24 W	220-240 V	-	3300 lm	138 lm/W	3000 K	
LED Tube C T8 <i>Mains &amp; Magnetic 1500, 24 W, 840</i>	○	24 W	220-240 V	-	3600 lm	150 lm/W	4000 K	
LED Tube C T8 <i>Mains &amp; Magnetic 1500, 24 W, 865</i>	○	24 W	220-240 V	-	3600 lm	150 lm/W	6500 K	
LED Tube C T5 <i>Mains 1200, 26 W, 830</i>	○	26 W	220-240 V	-	3600 lm	138 lm/W	3000 K	
LED Tube C T5 <i>Mains 1200, 26 W, 840</i>	○	26 W	220-240 V	-	3900 lm	150 lm/W	4000 K	
LED Tube C T5 <i>Mains 1200, 26 W, 865</i>	○	26 W	220-240 V	-	3900 lm	150 lm/W	6500 K	
LED Tube C T5 <i>Mains 1500, 34 W, 830</i>	○	34 W	220-240 V	-	4600 lm	135 lm/W	3000 K	
LED Tube C T5 <i>Mains 1500, 34 W, 840</i>	○	34 W	220-240 V	-	5100 lm	150 lm/W	4000 K	
LED Tube C T5 <i>Mains 1500, 34 W, 865</i>	○	34 W	220-240 V	-	5100 lm	150 lm/W	6500 K	



CRI					Lebensdauer	UGR	Steuerung	IP	IK	Art.-Nr.	EUR
>80	-	-	-	-	 L70B50	-	On/Off	20	-	1007778	9,00
>80	-	-	-	-	 L70B50	-	On/Off	20	-	1007779	9,00
>80	-	-	-	-	 L70B50	-	On/Off	20	-	1007780	9,00
>80	-	-	-	-	 L70B50	-	On/Off	20	-	1007781	11,00
>80	-	-	-	-	 L70B50	-	On/Off	20	-	1007782	11,00
>80	-	-	-	-	 L70B50	-	On/Off	20	-	1007783	11,00
>80	-	-	-	-	 L70B50	-	On/Off	20	-	1007784	14,00
>80	-	-	-	-	 L70B50	-	On/Off	20	-	1007785	14,00
>80	-	-	-	-	 L70B50	-	On/Off	20	-	1007786	14,00
>80	-	-	-	-	 L70B50	-	On/Off	20	-	1007787	16,00
>80	-	-	-	-	 L70B50	-	On/Off	20	-	1007788	16,00
>80	-	-	-	-	 L70B50	-	On/Off	20	-	1007789	16,00
>80	-	-	-	-	 L70B50	-	On/Off	20	-	1007796	35,00
>80	-	-	-	-	 L70B50	-	On/Off	20	-	1007797	35,00
>80	-	-	-	-	 L70B50	-	On/Off	20	-	1007798	35,00
>80	-	-	-	-	 L70B50	-	On/Off	20	-	1007799	42,00
>80	-	-	-	-	 L70B50	-	On/Off	20	-	1007800	42,00
>80	-	-	-	-	 L70B50	-	On/Off	20	-	1007801	42,00

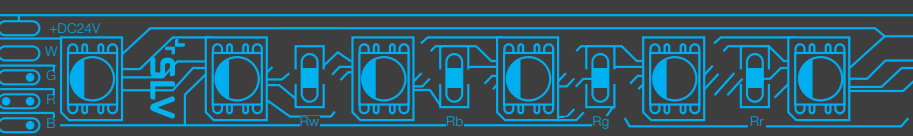
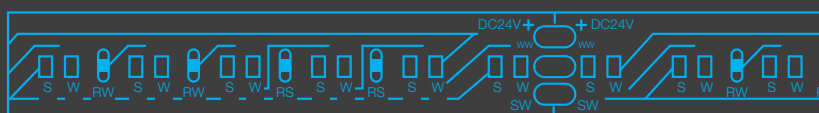
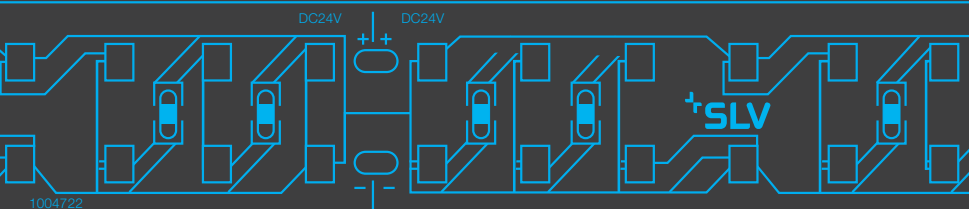
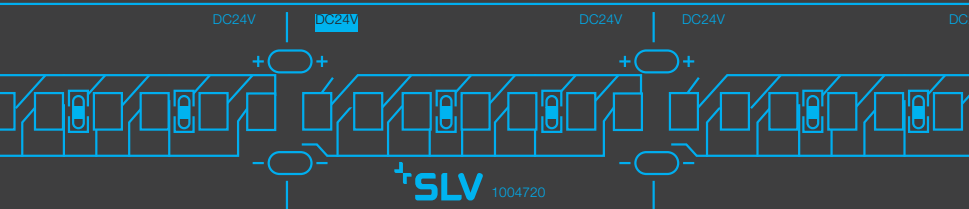
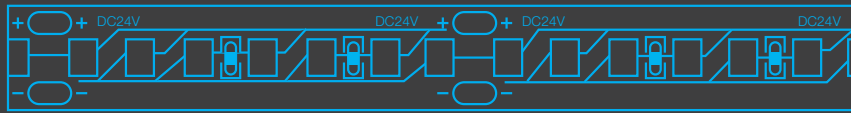
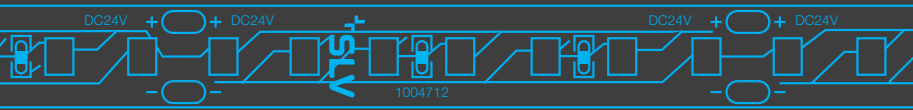
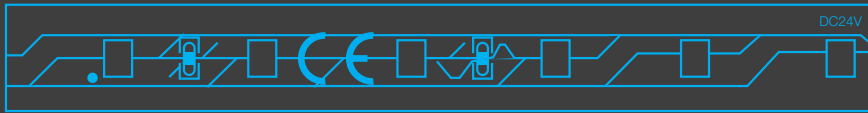

Mit RGB+W  
oder  
TUNEABLE WHITE  
Funktion

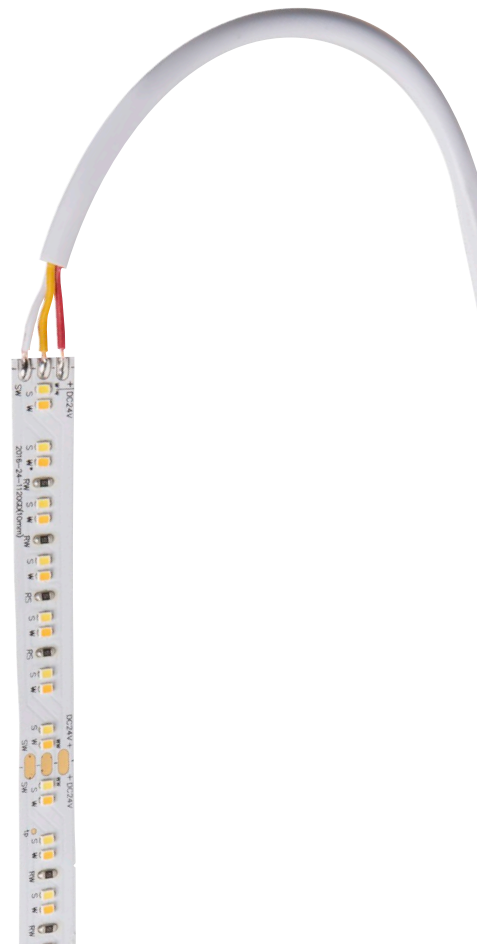

# GRAZIA

## PRODUKTVORTEILE

Breite Auswahl an hochwertigen LED-Strips für indirekte Beleuchtung

Einfache Montage dank vor-verdrahteter Einspeisekabel und hochwertiges 3M-Klebestreifens

Vergoldete Löt pads vereinfachen das Anlöten von Kabeln



Hervorragender  
Farbwiedergabeindex  
CRI>90

## PRODUKTEIGENSCHAFTEN

Flexibel und schneidbar

Kleinste teilbare Einheit zwischen 36 mm und 100 mm,  
je nach Produktvariante

Dimmbar mit SLV LED-Treibern

CRI>90

Vorangelötete Kabel an den Enden

## ANWENDUNGSGEBIETE

Hotels, Büro, Modegeschäfte

L x B x H:  
5000 x 10 x 1,2 mm



Produktbezeichnung	Farbe	Systemleistung	Netzspannung	Schutzklasse	Lichtstrom	Effizienz	Farbtemperatur
GRAZIA FLEXSTRIP LED 24 V, 10 mm, 5 m	○	-	24 V	III	3500 lm	-	2700 K
					3500 lm		3000 K
					3750 lm		4000 K

L x B x H:  
5000 x 10 x 1,2 mm



Produktbezeichnung	Farbe	Systemleistung	Netzspannung	Schutzklasse	Lichtstrom	Effizienz	Farbtemperatur
GRAZIA PRO FLEXSTRIP 24 V, 10 mm, 5 m	○	-	24 V	III	6500 lm	-	2700 K
					6500 lm		3000 K
					7000 lm		4000 K
GRAZIA PRO FLEXSTRIP 24 V, 10 mm, 5 m	○	-	24 V	III	8500 lm	-	2700 K
					8500 lm		3000 K
					9100 lm		4000 K
					9100 lm		6500 K

L x B x H:  
5000 x 20 x 1,5 mm













Produktbezeichnung	Farbe	Systemleistung	Netzspannung	Schutzklasse	Lichtstrom	Effizienz	Farbtemperatur
GRAZIA PRO MAX FLEXSTRIP 24 V, 20 mm, 5 m	○	-	24 V	III	12500 lm	-	3000 K
					13000 lm		4000 K
GRAZIA PRO MAX FLEXSTRIP 24 V, 20 mm, 5 m, 20000 lm	○	-	24 V	III	20000 lm	-	3000 K
					21400 lm		4000 K







L x B x H:  
5000 x 10 x 1,2 mm    5000 x 12 x 2,2 mm









Produktbezeichnung	Farbe	Systemleistung	Netzspannung	Schutzklasse	Lichtstrom	Effizienz	Farbtemperatur
GRAZIA PRO FLEXSTRIP 24 V, 10 mm, 2700-6500 K	○	-	24 V	III	-	-	D2W 2700-6500 K
GRAZIA PRO FLEXSTRIP 24 V, 12 mm, RGBW	○	-	24 V	III	-	-	-

CRI					Lebensdauer	UGR	Steuerung	IP	IK	Art.-Nr.	EUR
>90	120°	-	-	-		-	-	20	-	1004708	75,00
										1004709	75,00
										1004710	75,00

CRI					Lebensdauer	UGR	Steuerung	IP	IK	Art.-Nr.	EUR
>90	120°	-	-	-		-	-	20	-	1004712	131,00
										1004713	131,00
										1004714	131,00
>90	120°	-	-	-		-	-	20	-	1004716	151,00
										1004717	151,00
										1004718	151,00
										1004719	151,00

CRI					Lebensdauer	UGR	Steuerung	IP	IK	Art.-Nr.	EUR
>90	120°	-	-	-		-	-	20	-	1004720	215,00
										1004721	215,00
>90	120°	-	-	-		-	-	20	-	1004722	432,00
										1004723	432,00

CRI					Lebensdauer	UGR	Steuerung	IP	IK	Art.-Nr.	EUR
>90	120°	-	-	-		-	-	20	-	1004725	158,00
>90	120°	-	-	-		-	-	20	-	1004727	151,00

# FLEXSTRIPS

## ÜBERSICHT

### GRAZIA LED

1004708  
1004709  
1004710

70 LEDs/m

### GRAZIA PRO

1004712  
1004713  
1004714

126 LEDs/m

### GRAZIA PRO

1004716  
1004717  
1004718  
1004719

168 LEDs/m

5000  
mm

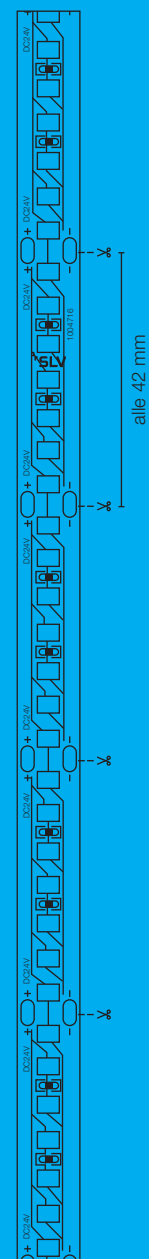
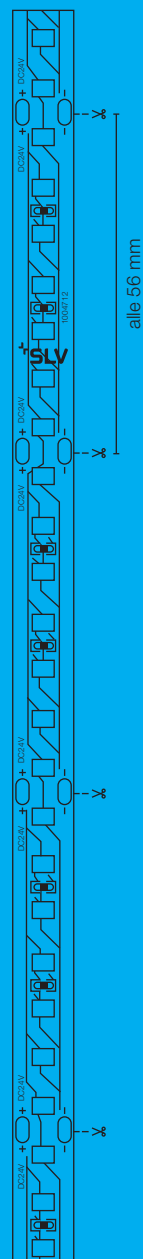
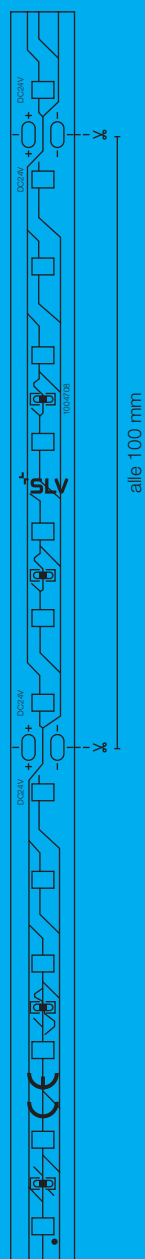



Alle GRAZIA LED-Strips basieren auf 24 V.  
Passende Treiber und weiteres Zubehör finden Sie auf den Seiten 64–71.

### GRAZIA PRO MAX

1004720  
1004721

196 LEDs/m

### GRAZIA PRO MAX

1004722  
1004723

196 LEDs/m

### GRAZIA PRO MAX

*TUNABLE WHITE*

1004725

224 LEDs/m

### GRAZIA PRO MAX

*RGBW*

1004727

70 LEDs/m

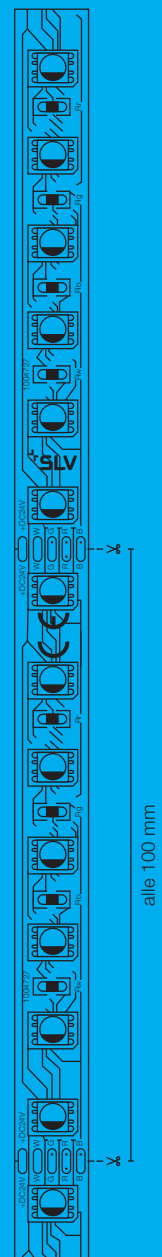
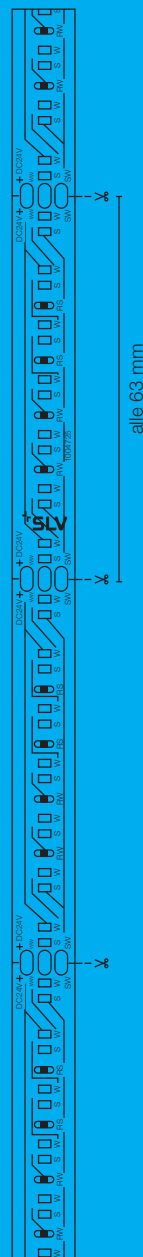
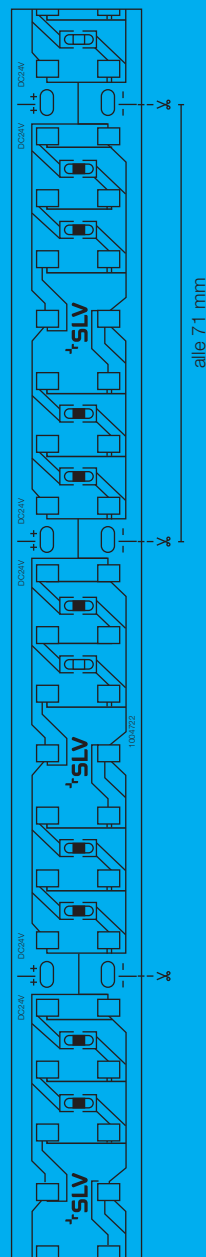
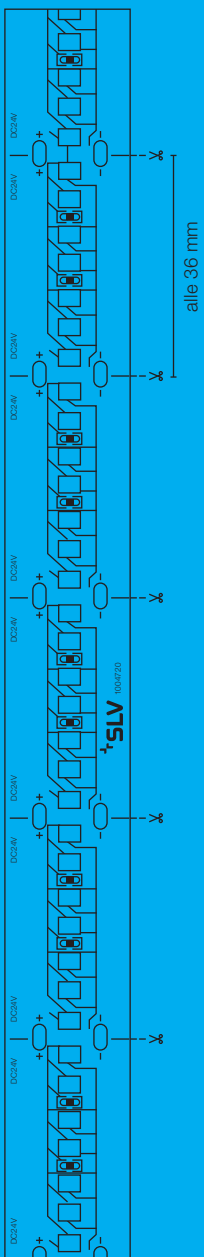

# GRAZIA 10

## FLEX STRIPS ZUBEHÖR

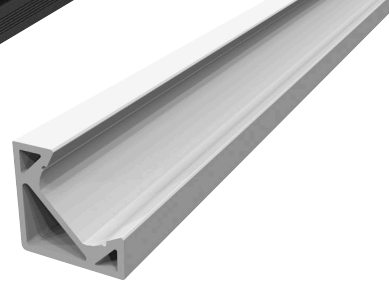

L x B x H (mm):  
2000 x 30 x 16,2

2000 x 17,5 x 11

2000 x 19,5 x 19,5

Produktbezeichnung	Farbe	Netzspannung	Schutzklasse	Steuerung	Art.-Nr.	EUR
GRAZIA 10 Einbauprofil, LED, 2 m, schwarz	●	-	-	-	1000459	28,50
GRAZIA 10 Einbauprofil, LED, 2 m, weiß	○	-	-	-	1000458	28,50

Produktbezeichnung	Farbe	Netzspannung	Schutzklasse	Steuerung	Art.-Nr.	EUR
GRAZIA 10 Aufbauprofil, LED, flach, gerillt, 2 m, schwarz	●	-	-	-	1000462	28,50
GRAZIA 10 Aufbauprofil, LED, flach, gerillt, 2 m, weiß	○	-	-	-	1000461	28,50

Produktbezeichnung	Farbe	Netzspannung	Schutzklasse	Steuerung	Art.-Nr.	EUR
GRAZIA 10 EDGE 2 m, weiß	○	-	-	-	1004890	27,25
GRAZIA 10 EDGE 2 m, aluminium	●	-	-	-	1004889	27,25







L x B x H (mm):  
2000 x 15,8 x 4

Produktbezeichnung	Farbe	Netzspannung	Schutzklasse	Steuerung	Art.-Nr.	EUR
ABDECKUNG FLACHE AUSFÜHRUNG Für GRAZIA 10, 2 m, gefrostet	○	-	-	-	1000468	24,00
ABDECKUNG FLACHE AUSFÜHRUNG Für GRAZIA 10, 2 m, milchig	○	-	-	-	1000466	18,00
ABDECKUNG FLACHE AUSFÜHRUNG Für GRAZIA 10, 2 m, satiniert	○	-	-	-	1000469	24,00

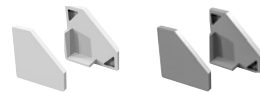

L x B x H (mm):  
30 x 16,2 x 11

17,5 x 11 x 5,5

20 x 7 x 20

Produktbezeichnung	Farbe	Netzspannung	Schutzklasse	Steuerung	Art.-Nr.	EUR
ENDKAPPEN Für GRAZIA 10 Einbauprofil, 2 Stück, schwarz	●	-	-	-	1000474	6,85
ENDKAPPEN Für GRAZIA 10 Einbauprofil, 2 Stück, weiß	○	-	-	-	1000473	6,85
ENDKAPPEN FLACHE AUSFÜHRUNG Für GRAZIA 10 Aufbauprofil flach, 2 Stück, schwarz	●	-	-	-	1000477	6,85
ENDKAPPEN FLACHE AUSFÜHRUNG Für GRAZIA 10 Aufbauprofil flach, 2 Stück, weiß	○	-	-	-	1000476	6,85
ENDKAPPEN Für GRAZIA 10 EDGE, weiß	○	-	-	-	1004894	2,60
ENDKAPPEN Für GRAZIA 10 EDGE, aluminium	●	-	-	-	1004893	2,60



L x B x H (mm):  
15,3 x 3 x 10

22,5 x 150 x 22,5

Produktbezeichnung	Farbe	Netzspannung	Schutzklasse	Steuerung	Art.-Nr.	EUR
MONTAGECLIP Für GRAZIA 10 Aufbauprofil, unsichtbar, 2 Stück	●	-	-	-	1000487	4,30
MONTAGECLIP Für GRAZIA 10 Aufbauprofil gerillt, 45°, sichtbar, 2 Stück	○	-	-	-	1000489	5,40
MONTAGECLIP Für GRAZIA 10 EDGE	●	-	-	-	1004895	3,80

# GRAZIA 20

## FLEX STRIPS ZUBEHÖR



L x B x H (mm):

3000 x 52 x 32



3000 x 35 x 32

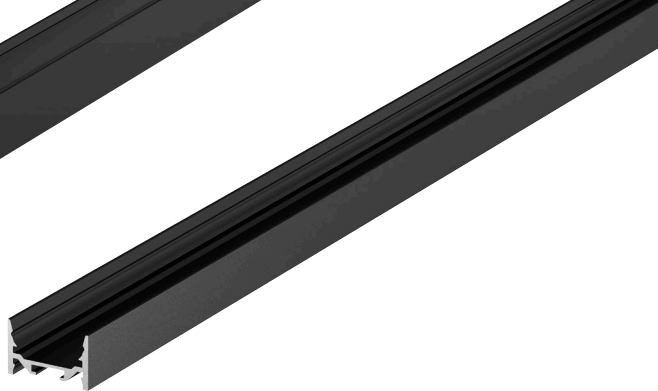

3000 x 35 x 22

Produktbezeichnung	Farbe	Netzspannung	Schutzklasse	Steuerung	Art.-Nr.	EUR
GRAZIA 20 Einbauprofil, LED, 3 m, schwarz	●	-	-	-	1000498	103,00
GRAZIA 20 Einbauprofil, LED, 3 m, weiß	○	-	-	-	1000497	103,00

Produktbezeichnung	Farbe	Netzspannung	Schutzklasse	Steuerung	Art.-Nr.	EUR
GRAZIA 20 Aufbauprofil, LED, standard, glatt, 3 m, schwarz	●	-	-	-	1000525	91,00
GRAZIA 20 Aufbauprofil, LED, standard, glatt, 3 m, weiß	○	-	-	-	1000524	91,00

Produktbezeichnung	Farbe	Netzspannung	Schutzklasse	Steuerung	Art.-Nr.	EUR
GRAZIA 20 Aufbauprofil, LED, flach, glatt, 3 m, schwarz	●	-	-	-	1000534	70,00
GRAZIA 20 Aufbauprofil, LED, flach, glatt, 3 m, weiß	○	-	-	-	1000533	70,00





L x B x H (mm):  
3000 x 32 x 6

Produktbezeichnung	Farbe	Netzspannung	Schutzklasse	Steuerung	Art.-Nr.	EUR
ABDECKUNG FLACHE AUSFÜHRUNG Für GRAZIA 20, Kunststoff, 3 m, gefrostet	○	-	-	-	1000546	41,75
ABDECKUNG FLACHE AUSFÜHRUNG Für GRAZIA 20 Kunststoff, 3 m, milchig	○	-	-	-	1000549	41,75
ABDECKUNG FLACHE AUSFÜHRUNG Für GRAZIA 20 Kunststoff, 3 m, satiniert	○	-	-	-	1000540	30,00



L x B x H (mm):  
52 x 32 x 16

35 x 22 x 10

35 x 32 x 10

Produktbezeichnung	Farbe	Netzspannung	Schutzklasse	Steuerung	Art.-Nr.	EUR
ENDKAPPEN Für GRAZIA 20 Einbauprofil, 2 Stück, schwarz	●	-	-	-	1000558	9,60
ENDKAPPEN Für GRAZIA 20 Einbauprofil, 2 Stück, weiß	○	-	-	-	1000557	9,60
ENDKAPPEN FLACHE AUSFÜHRUNG Für GRAZIA 20 Aufbauprofil flach, 2 Stück, schwarz	●	-	-	-	1000561	9,60
ENDKAPPEN FLACHE AUSFÜHRUNG Für GRAZIA 20 Aufbauprofil flach, 2 Stück, weiß	○	-	-	-	1000560	9,60
ENDKAPPEN FLACHE AUSFÜHRUNG Für GRAZIA 20 Aufbauprofil standard, 2 Stück, schwarz	●	-	-	-	1000567	9,60
ENDKAPPEN FLACHE AUSFÜHRUNG Für GRAZIA 20 Aufbauprofil standard, 2 Stück, weiß	○	-	-	-	1000566	9,60



L x B x H (mm):  
30 x 8 x 20

55 x 70 x 23

38 x 14 x 4

Produktbezeichnung	Farbe	Netzspannung	Schutzklasse	Steuerung	Art.-Nr.	EUR
MONTAGEFEDER Für GRAZIA 20, chrom / aluminium, 2 Stück	●	-	-	-	1004932	20,75
LÄNGSVERBINDER Für GRAZIA 20, 2 Stück	●	-	-	-	1000571	12,60
PENDELABHÄNGUNG Für GRAZIA 20 Aufbauprofil, 2 m, LED, 2 Stück	●	-	-	-	1000535	28,50
MONTAGECLIP Für GRAZIA 20 Aufbauprofil, LED, unsichtbar, 2 Stück	●	-	-	-	1000536	4,30

# GRAZIA 60

## FLEX STRIPS ZUBEHÖR



L x B x H (mm):

1500/3000 x 86 x 33

1500 x 61 x 12

1500/3000 x 70 x 95

Produktbezeichnung	Farbe	Netzspannung	Schutzklasse	Steuerung	Art.-Nr.	EUR
GRAZIA 60 Profil Einbau, 1,5 m, schwarz	●	-	-	-	1004905	68,00
GRAZIA 60 Profil Einbau, 1,5 m, weiß	○	-	-	-	1004906	68,00
GRAZIA 60 Profil Einbau, 3 m, schwarz	●	-	-	-	1004907	135,00
GRAZIA 60 Profil Einbau, 3 m, weiß	○	-	-	-	1004908	135,00

Produktbezeichnung	Farbe	Netzspannung	Schutzklasse	Steuerung	Art.-Nr.	EUR
GRAZIA 60 Profil Aufbau, 1,5 m, schwarz	●	-	-	-	1004902	39,75
GRAZIA 60 1,5 m, schwarz	●	-	-	-	1004896	107,00
GRAZIA 60 1,5 m, weiß	○	-	-	-	1004897	107,00
GRAZIA 60 3 m, schwarz	●	-	-	-	1004898	215,00
GRAZIA 60 3 m, weiß	○	-	-	-	1004899	215,00

L x B x H (mm):

80 x 42 x 24

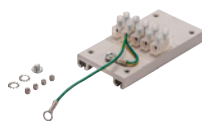

Produktbezeichnung	Farbe	Netzspannung	Schutzklasse	Steuerung	Art.-Nr.	EUR
EINSPEISER SET Für GRAZIA 60	●	-	-	-	1004904	11,70



L x B x H (mm):  
1500 x 65 x 6,5

3000 x 65 x 6,5

Produktbezeichnung	Farbe	Netzspannung	Schutzklasse	Steuerung	Art.-Nr.	EUR
ABDECKUNG Für GRAZIA 60, 1,5 m, schwarz	●	-	-	-	1004912	33,00
ABDECKUNG Für GRAZIA 60, 1,5 m, weiß	○	-	-	-	1004913	33,00
PC ABDECKUNG Für GRAZIA 60, 1,5 m, gefrostet	○	-	-	-	1004914	16,70
PMMA ABDECKUNG Für GRAZIA 60, 1,5 m, gefrostet	○	-	-	-	1004916	21,25
PC ABDECKUNG Für GRAZIA 60, 3 m, gefrostet	○	-	-	-	1004915	33,00
PMMA ABDECKUNG Für GRAZIA 60, 3 m, gefrostet	○	-	-	-	1004917	41,75



L x B x H (mm):  
86 x 33 x 25

70 x 95 x 20

Produktbezeichnung	Farbe	Netzspannung	Schutzklasse	Steuerung	Art.-Nr.	EUR
ENDKAPPEN Für GRAZIA 60 Einbau, schwarz	●	-	-	-	1004909	6,85
ENDKAPPEN Für GRAZIA 60 Einbau, weiß	○	-	-	-	1004910	6,85
ENDKAPPEN Für GRAZIA 60 Einbau, schwarz	●	-	-	-	1004900	10,10
ENDKAPPEN Für GRAZIA 60, weiß	○	-	-	-	1004901	10,10



L x B x H (mm):  
130 x 28 x 40

80 x 42 x 10

Produktbezeichnung	Farbe	Netzspannung	Schutzklasse	Steuerung	Art.-Nr.	EUR
MONTAGECLIPS Für GRAZIA 60 Einbau	●	-	-	-	1004911	14,20
LÄNGSVERBINDER Für GRAZIA 60	●	-	-	-	1004903	10,10

# UNIVERSAL DEVICES

## BETRIEBSGERÄTE & CONTROLLER



L x B x H (mm):

145 x 46,5 x 16

115 x 41 x 25

300 x 30 x 16

ø x H (mm):

55 x 25

55 x 22

Produktbezeichnung	Farbe	Netzspannung	Schutzklasse	Steuerung	Art.-Nr.	EUR
CONTROLLER CCT, RGBW, 12-24 V, ZigBee 3.0	○	12 V	⚡	-	1006348	80,00
LED NETZTEIL 20 W, 12 / 24 V	○	220-240 V	□	-	1005381	39,50
LED NETZTEIL 30 W, 24 V, weiß	○	220-240 V	□	-	1007250	50,00
LED NETZTEIL 15 W, 12 V	○	200-240 V	□	-	1005444	28,50
LED NETZTEIL 15 W, 24 V	○	200-240 V	□	-	1005445	28,50



L x B x H (mm):

128 x 52 x 30

184 x 61 x 32

210 x 67 x 34

116 x 42 x 18

202 x 58 x 30

347 x 40 x 22

Produktbezeichnung	Farbe	Netzspannung	Schutzklasse	Steuerung	Art.-Nr.	EUR
LED NETZTEIL 25 W, 24 V, weiß, dimmbar	○	220-240 V	□	CL	1006336	35,00
LED NETZTEIL 50 W, 24 V, TRIAC dimmbar	○	220-240 V	□	CL	1003104	49,50
LED NETZTEIL 100 W, 24 V, TRIAC dimmbar	○	220-240 V	□	CL	1003105	121,00
DALI PUSH-DIM STEUERUNG 24 V	○	10 V	□	Dali	1003106	64,00
LED NETZTEIL 60 W, DALI, 24 V, 2 Kanal Tunable White	○	220-240 V	□	Dali	1006133	153,00
LED NETZTEIL 100 W, DALI, 24 V, 2 Kanal Tunable	○	220-240 V	□	Dali	1006134	184,00



L x B x H (mm):

300 x 30 x 16

350 x 30 x 18



350 x 30 x 18

350 x 30 x 18

350 x 30 x 18

400 x 40 x 22

400 x 40 x 22

Produktbezeichnung	Farbe	Netzspannung	Schutzklasse	Steuerung	Art.-Nr.	EUR
LED NETZTEIL 30 W, 24 V, weiß, DALI	○	220-240 V	□		1007254	60,00
LED NETZTEIL 100 W, 24 V, weiß, DALI	○	200-240 V	□		1007255	110,00
LED NETZTEIL 100 W, 24 V, weiß	○	200-240 V	□	-	1007251	80,00
LED NETZTEIL 150 W, 24 V, weiß, DALI	○	220-240 V	□		1007256	140,00
LED NETZTEIL 150 W, 24 V, weiß	○	220-240 V	□	-	1007252	100,00
LED NETZTEIL 250 W, 24 V, weiß DALI	○	220-240 V	□		1007257	160,00
LED NETZTEIL 250 W, 24 V, weiß	○	220-240 V	□	-	1007253	120,00



# FARB-ERKLÄRUNG



Anthrazit



Schwarz



Grau

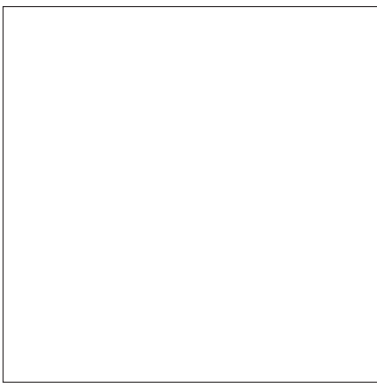

Weiß



Chrom



Silber



Aluminium



Gold



# SYMBOL-ERKLÄRUNG

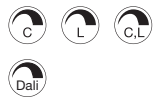

Dimmbar mit:

- **C** = Phasenabschnittsdimmer
- **L** = Phasenanschnittsdimmer
- **DALI** = DALI Bussystem



Schutzklassen:

- Schutzklasse I / Schutzleiter
- Schutzklasse II / Schutz durch doppelte oder verstärkte Isolierung



Halbstreuwinkel:

Beschreibt den Ausstrahlungswinkel in Grad.  
Je kleiner der Winkel desto stärker wird das Licht gebündelt.



Schwenkbarkeit in Grad



Durchverdrahtung möglich



Lebensdauer



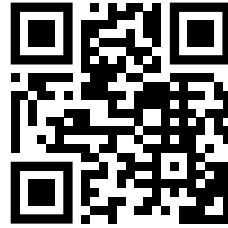

Enlace a la tienda online de luminarias comerciales multimarca en [www.KS-Luz.es](http://www.KS-Luz.es)

Sus ventajas comerciales en KS Licht le facilitan el trabajo diario.

Utilice nuestra tienda online de luminarias comerciales multimarca KS en [www.business.KS-Luz.es](http://www.business.KS-Luz.es) y benefíciese de las siguientes ventajas y funciones:

- Ofertas especiales y novedades actuales
- Comprobación de disponibilidad en línea
- Encuentre y pida fácilmente todas las piezas de recambio
- Formulario de pedido rápido para introducir rápidamente su pedido
- Todos los catálogos para descargar o como catálogo de folletos en línea con enlaces de productos
- Textos de licitación, curvas de distribución de la luz/complementos LDT y tablas de cálculo rápido
- Búsqueda sencilla de productos mediante funciones de filtro detalladas
- Visualización de sus condiciones individuales de compra, entrega y pago
- Entrega por dropshipping directamente a sus clientes (las direcciones de entrega pueden introducirse en línea)
- Recomendaciones de productos adecuados para lámparas, accesorios, controladores, balastos electrónicos, etc.
- Visualización de productos alternativos y familias/variantes de productos
- Chat en línea con nuestros asesores para sus preguntas
- Archivo en línea de sus pedidos anteriores en línea
- Ofertas de acciones restantes a precios mínimos

---

#### Información confidencial del cliente:

Todos los precios no incluyen el IVA al tipo actual del 19%.

Los precios de venta indicados son precios recomendados. Los precios en euros sirven de ayuda de cálculo para el comercio especializado. Con la publicación de esta lista de precios, los precios de todas las listas de precios anteriores dejan de ser válidos.

Los precios de nuestras luminarias no incluyen las lámparas, a menos que la descripción del producto indique que la luminaria se suministra con lámparas. Las potencias de las lámparas se refieren a valores máximos.

Las ilustraciones y la información contenida en este catálogo son meramente ilustrativas y no son vinculantes en cuanto a colores, formas, diseños y datos técnicos.

El envío suele ser a portes debidos desde la fábrica.

Quedan excluidos del cambio los productos a medida de cualquier tipo, los componentes de nuestra gama de productos montados a petición del cliente y las lámparas. Para los pedidos inferiores a un valor de pedido de 70,00 €, se aplicará un recargo por cantidad mínima de se cobrarán 8,00 €.

Al hacer el pedido, indique siempre el número de artículo, así como el color y la cantidad. Esto ahorra consultas y errores.

Para los pedidos urgentes, le ofrecemos las siguientes modalidades de entrega, siempre que la mercancía esté disponible en stock y el pedido se reciba antes de las 12.00 horas, ofrecemos los siguientes tipos de entrega:

- Entrega nocturna antes de las 10.30 horas o de las 12.00 horas en Alemania a través de Envío urgente
- Entrega en el mismo día mediante transporte directo al lugar de destino.

Estaremos encantados de informarle sobre los costes en casos individuales.

#### Horario de apertura:

De lunes a jueves de 08.00 h a 16.30 h  
Viernes de 08.00 h a 15.00 h

Durante este tiempo, puede contactar con nuestro equipo de ventas en el número **+49 (0)201-899 24-0**.

Para su pedido por fax, utilice el número de fax **+49 (0)201-899 24 124**.

Puede ponerse en contacto con nosotros por correo electrónico en **Verkauf@KS-Germany.com**.

Estaremos encantados de facilitarle nuestras condiciones generales si lo solicita. También puede encontrarlos en el reverso de nuestra carta de presentación y en línea en [www.ks-germany.com/de/agb](http://www.ks-germany.com/de/agb). No reconocemos ninguna condición de compra conflictiva.

**KS Licht- u. Elektrotechnik GmbH, Manderscheidtstr. 8c, 45141 Essen**



KS Licht- u. Elektrotechnik GmbH  
Manderscheidstr. 8c  
D-45141 Essen

Tel.: +49 (0)201-89924-0  
Fax: +49 (0)201-89924-124

Internet: [www.KS-Germany.com](http://www.KS-Germany.com)  
Email: [Verkauf@KS-Germany.com](mailto:Verkauf@KS-Germany.com)